

PERI UP Rosett Flex

El sistema modular de andamios
versátil - seguro - rápido



Edición 03/2011

PERI GmbH
Formwork Scaffolding Engineering

P.O. Box 1264

89259 Weissenhorn

Germany

Tel. +49 (0)7309.950-0

Fax +49 (0)7309.951-0

info@peri.com

www.peri.com

Observaciones importantes:

Para el uso de nuestros productos deben aplicarse las leyes y normas vigentes en los respectivos estados y países.

Las fotos de este folleto son tomas momentáneas de preparación de trabajos o situaciones de obra. De modo que en especial los detalles de seguridad y anclaje no siempre pueden considerarse definitivos.

Las indicaciones de seguridad, al igual que de cargas, deben respetarse estrictamente. Cualquier cambio o desviación requiere de una prueba estática especial.

Queda reservado el derecho de realizar modificaciones técnicas en función del progreso.

Índice

- Modulación constante para una adaptación máxima**
 - 2 PERI UP cumple las exigencias de la industria
- Andamio modular de gran flexibilidad**
 - 4 Modulación constante para una adaptación máxima
- PERI UP Rosett - Un nudo resistente**
 - 6 Gran capacidad de carga debido a su gran rigidez
- Larguero con caída por gravedad**
 - 8 Rápido, simple y seguro
- Largueros para diversos usos**
 - 10 Como barandilla o apoyo de plataforma para almacenar material
- Seguridad y rentabilidad óptimas**
 - 12 Plataformas con modulación estándar
- Montaje rápido de plataformas**
 - 14 Las plataformas se colocan „casi de cualquier modo“
- La seguridad se ve de lejos**
 - 16 Rodapiés en color llamativo
- Piezas adicionales de gran efecto**
 - 18 Los conectores PERI aportan flexibilidad
- Conexión entre largueros que facilita el montaje**
 - 20 Tanque circular protegido en toda su superficie
- Ampliación de plataformas con nuevas posibilidades**
 - 22 Rosetas en los extremos de las ménsulas
- Accesos hasta 90 m de altura**
 - 24 Escaleras ligeras para un rápido montaje
- Escalera de obra con peldaños fáciles de montar**
 - 26 Práctica para transportar herramientas
- 28 Gama de productos
- 52 PERI Internacional

Espacios de trabajo seguros montados con rapidez

PERI UP cumple las exigencias de la industria

Para el uso industrial un sistema de andamios debe ser muy versátil. Asimismo, los espacios de trabajo que se generan deben cumplir máximas exigencias en cuanto a seguridad laboral y por supuesto deben poder montarse con rapidez.

Para poder cumplir al máximo esas tres exigencias fundamentales al ya probado andamio modular PERI UP Rosett se le añaden nuevos componentes. Así surge un sistema de andamio versátil, que responde a todas las necesidades del montador de andamios.

PERI UP Rosett Flex permite lograr:

- una adaptación óptima
- gran seguridad de trabajo
- un montaje rápido



La versatilidad del sistema permite incluso montar andamios complejos con rapidez.





Con PERI UP rápidamente se montan plataformas de trabajo para colocar tuberías y realizar mantenimientos. Las plataformas se colocan sólo allí donde realmente se necesitan.



Las barandillas perimetrales y los rodapiés brindan gran seguridad al trabajar.

Andamio modular de gran flexibilidad

Modulación constante para una adaptación máxima

Los componentes principales del andamio modular, como montantes verticales, largueros y plataformas, poseen una modulación estándar de largo y ancho cada 25 o 50 cm.

Esto permite adaptarse a casi cualquier necesidad de la obra, lo que hasta ahora sólo se lograba con andamios de tubo y grapa.

Los rodapiés con longitudes acordes a la modulación delimitan las plataformas por dentro y fuera.

Los largueros y plataformas están disponibles en diversos largos. Lo que permite una adaptación óptima a la geometría y a la carga admisible.



PERI UP Rosett Flex ofrece:

- Modulación cada 25 y 50 cm.
- Medidas modulares para una adaptación óptima.

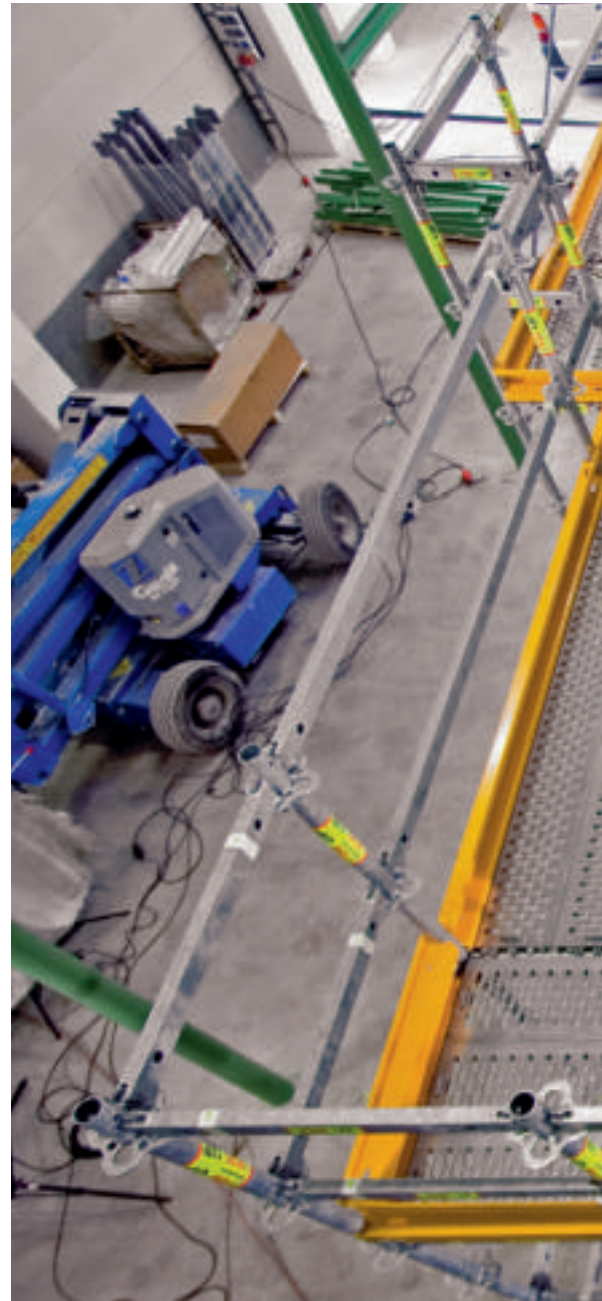
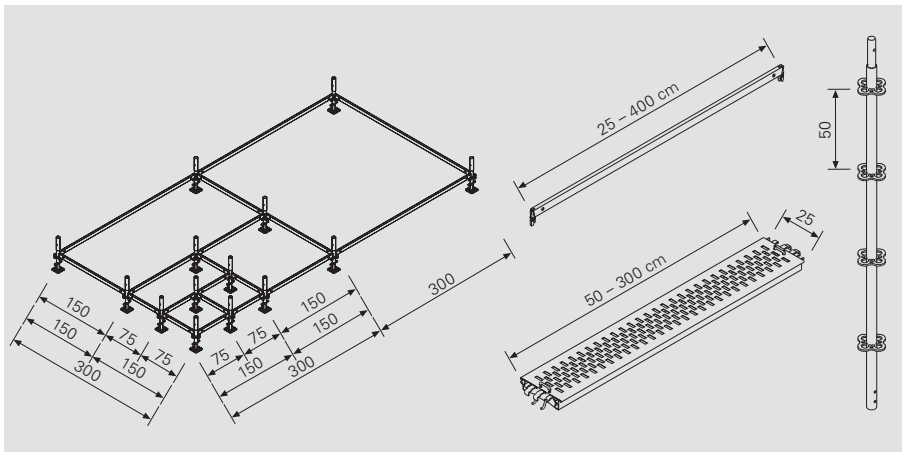



Las aberturas y pasos para tuberías se rodean con plataformas, barandillas y rodapiés estándar.



PERI UP Rosett - Un nudo resistente

Gran capacidad de carga debido a su gran rigidez

El nudo PERI UP permite hasta doce formas de conexión:

- cuatro largueros,
- cuatro diagonales a larguero y
- cuatro diagonales a roseta.

Por la gran rigidez de la unión del larguero sólo se generan pequeñas deformaciones en las verticales. De modo que resisten elevadas cargas y en muchos casos ni se requieren diagonales, ya que los largueros le dan la rigidez suficiente.

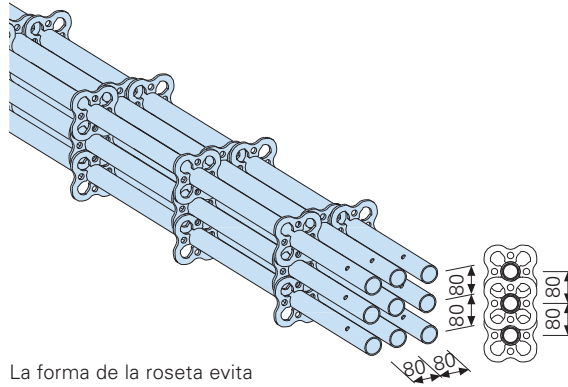

La forma de la roseta evita que las verticales rueden, facilitando así su apilado.



El nudo del sistema PERI UP está homologado oficialmente por el Instituto Alemán de Técnica de la Construcción.

La roseta PERI UP permite colocar los largueros en ángulos de hasta 45°.

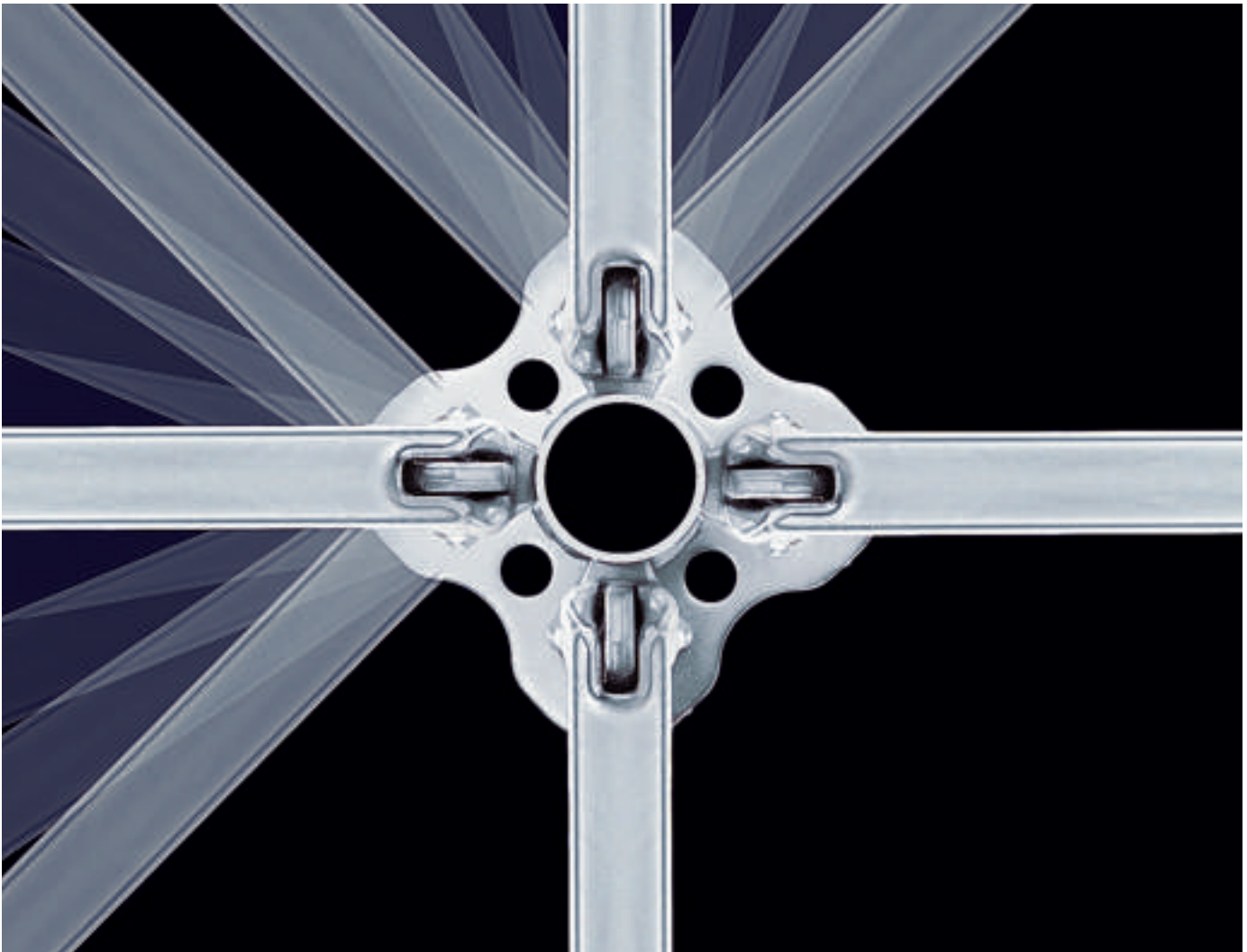

Resistencias de cálculo según la Homologación alemana Z-8.22-863

Momento del larguero

$M_{y,d} = 89,1 \text{ kNcm}$

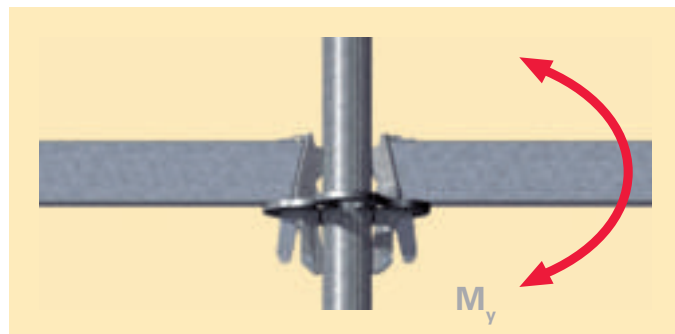

Esfuerzo normal del larguero

$N_d = 24,7 \text{ kN}$

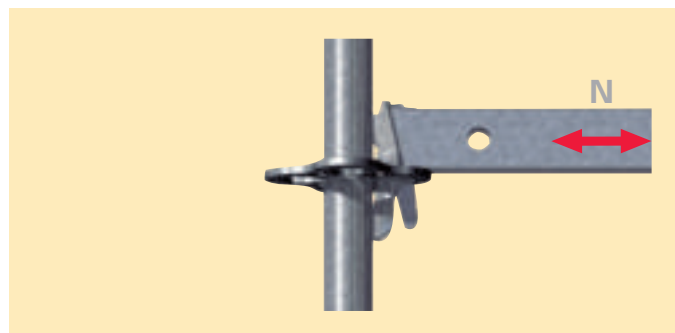

Esfuerzo transversal del larguero

$V_{y,d} = 11,3 \text{ kN}$

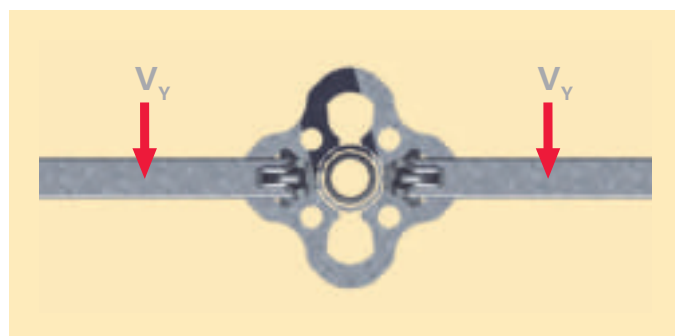

Esfuerzo cortante vertical del larguero

$V_{z,d} = 30,4 \text{ kN}$

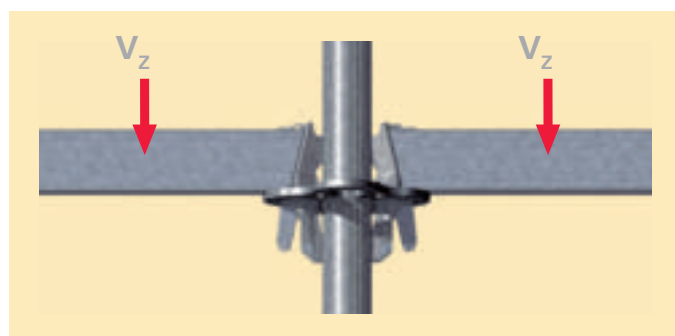

Esfuerzo normal en diagonales

$N_{v,d} \leq 9,6 \text{ kN}$

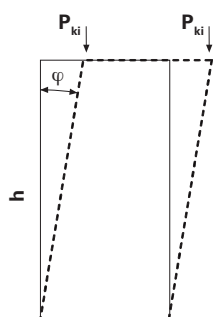
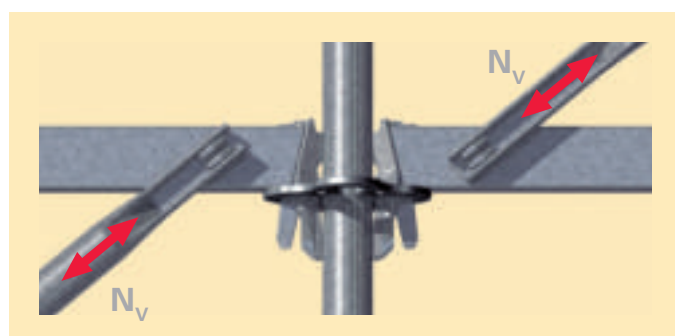

$$P_{ki} = \frac{2 \cdot M_y}{h} \cdot \frac{1}{\varphi}$$

La gran rigidez del nudo PERI UP le confiere a las verticales una capacidad de carga considerablemente superior.

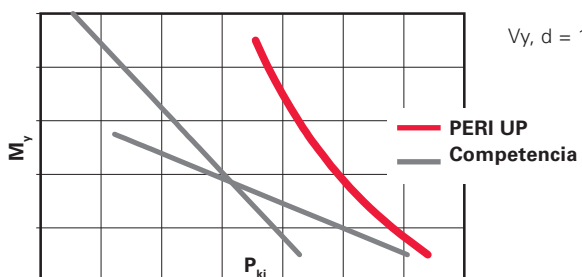

Las diagonales a roseta se utilizan principalmente para voladizos exteriores.



Las diagonales a larguero se montan directamente en los orificios de los largueros.

Larguero con caída por gravedad

Rápido, simple y seguro

La caída por gravedad PERI UP permite un montaje fácil y seguro.

Al colocar el cabezal en la roseta, la cuña cae por la fuerza de la gravedad en su hueco, y queda trabada. El perfil rectangular de los largueros evita la colocación de tubos y grapas en piezas no aptas para ello.



Montaje sencillo y seguro de los largueros UH gracias a la unión por gravedad PERI UP.

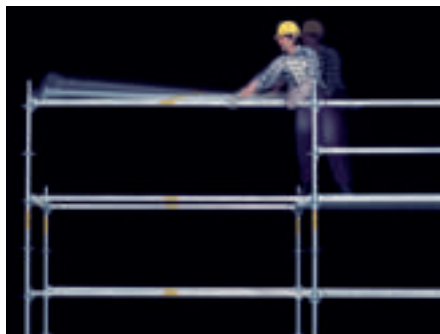

El cierre por gravedad, cuya cuña trava automáticamente, une el larguero a la roseta de forma que resiste empujes.

El larguero se monta desde una posición segura. La cuña trava por sí misma.

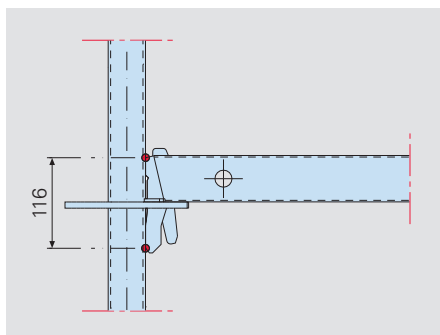

Gran rigidez del nudo dada la amplia distancia de 116 mm entre puntos de presión.



Los largueros UH son ligeros, de modo que un montador puede transportar hasta 4 de ellos a la vez.

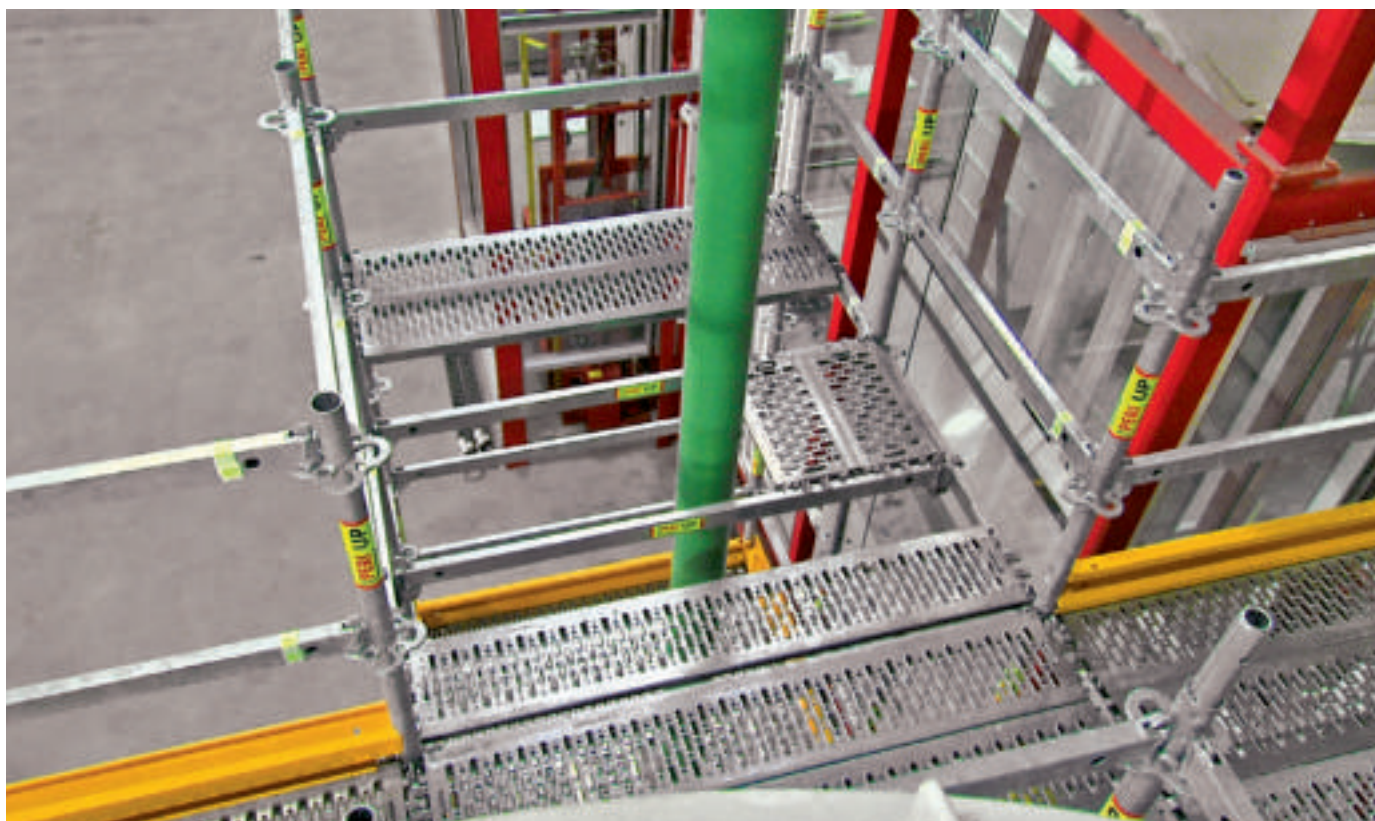

Los largueros cumplen varias funciones:

- Por encima de las plataformas se usan como barandilla.

- A nivel de plataforma los mismos largueros sirven de apoyo para ellas. Así se reduce la diversidad de piezas.

Largueros para diversos usos

Como barandilla o apoyo de plataforma para almacenar material

El largo y tipo de elementos horizontales se eligen en función de la carga.

Todos los largueros tienen perfil rectangular en el lado superior, lo que los hace aprox. 30% más ligeros que un tubo redondo, conservando la misma capacidad de carga.

Para cargas reducidas y luces pequeñas basta el larguero normal. Para cargas mayores se utilizan los largueros reforzados UHV.

No hace falta suplementar huecos. Cada medida de larguero se cubre por completo con las plataformas estándar.

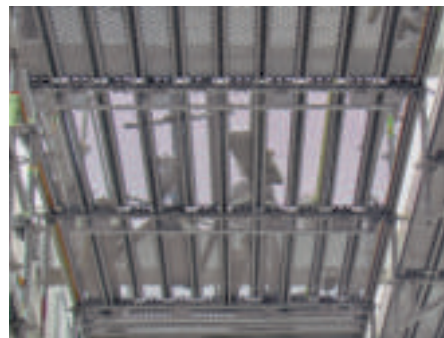

Con las plataformas del sistema PERI UP las superficies se cubren totalmente.

Largueros normales como barandilla. Para las plataformas se utilizan largueros normales o reforzados según sea la carga.



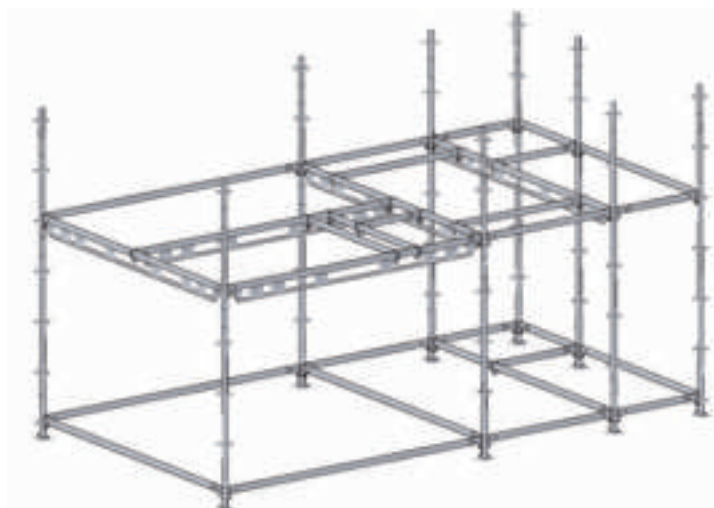

Larguero UH

Los largueros UH son ligeros y están disponibles en modulaciones de 25 o 50 cm. De modo que se dispone de cualquier largo para barandillas o como apoyo de plataformas.

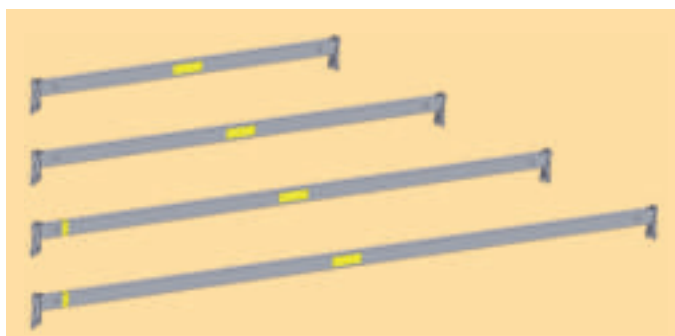

		Peso [kg]	F [kN]	q [kN/m]
UH	25	1,40	–	18,5
	50	2,00	–	18,5
	75	2,60	6,3	18,5
	100	3,40	4,5	9,3
	125	4,00	3,3	4,8
	150	4,80	3,3	4,8
	200	6,10	2,6	2,8
	250	7,50	2,1	1,9
	300	8,80	1,8	1,3
	400	11,50	1,4	0,7

Largueros UHV, reforzados pero ligeros.

Los largueros reforzados UHV se utilizan para luces desde 1,50 m. Según la carga se puede optar entre dos versiones.



		Peso [kg]	F [kN]	q [kN/m]
UHV-L	250	12,60	6,3*	4,5
	300	15,30	5,8*	3,8
UHV	150	11,10	13,3	19,9
	200	14,80	11,6	13,1
	250	18,00	9,9*	8,5
	300	21,80	9,0*	6,9

*sujeto lateralmente por plataformas o similar.

Seguridad y rentabilidad óptimas

Plataformas con modulación estándar

En las nuevas plataformas industriales PERI UP se optó por modular el ancho cada 25 cm. De ese modo las superficies de trabajo se cubren completamente, sin huecos.

Todas las plataformas disponen de un cierre de seguridad integrado, la superficie es antideslizante y perforada.

Pueden transportarse a mano de forma ergónomica, ya que son delgadas y los perfiles poseen una sección especial.

La colocación de largueros entre las plataformas permite subdividir un área para rodear pilares o tuberías.

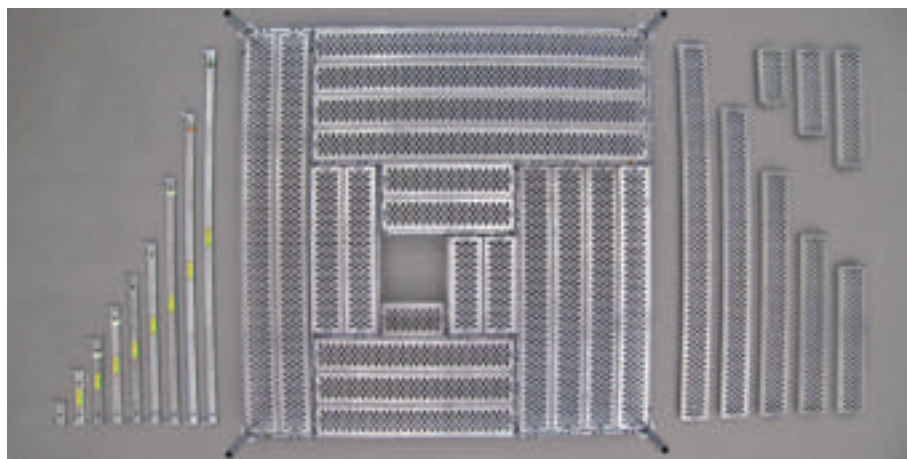

Con las plataformas se cubre totalmente la superficie deseada. También las columnas metálicas se rodean completamente con piezas estándar del sistema.

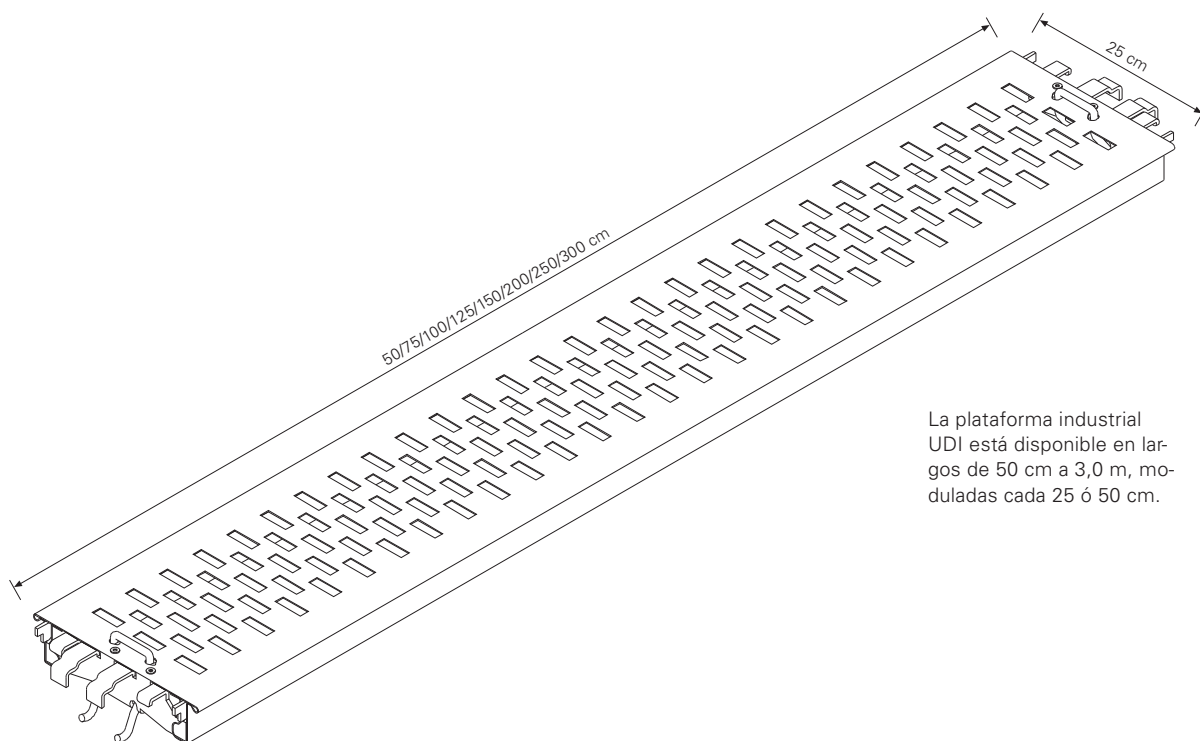

La plataforma industrial UDI está disponible en largos de 50 cm a 3,0 m, moduladas cada 25 ó 50 cm.

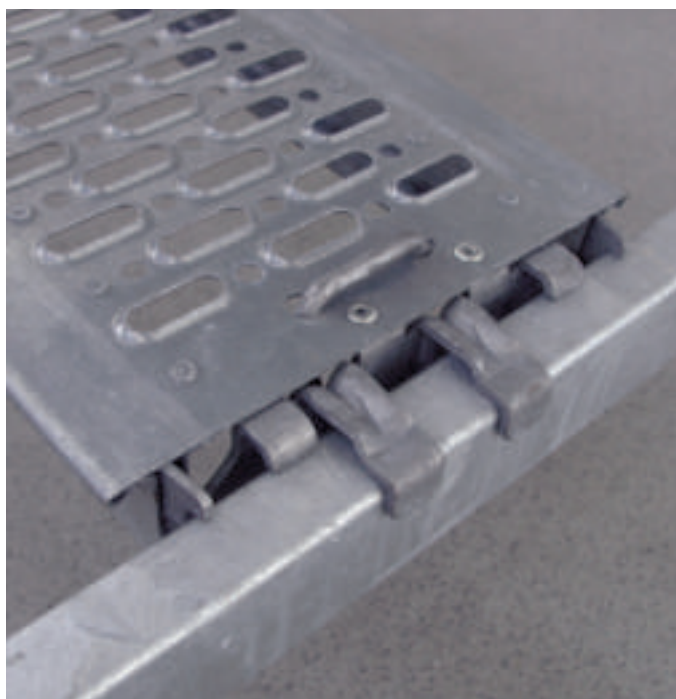

La plataforma se monta sobre el perfil de los largueros. No se requieren largueros especiales.



El gancho de la plataforma UDI se abre al colocarla...



... y traba por la fuerza de la gravedad. De este modo se evita que la plataforma se levante.

Montaje rápido de plataformas colocadas „casi de cualquier modo“

Según la dirección en que se desee colocar las plataformas, se utilizarán largueros como soportes.

Dado que entre dos plataformas caben los largueros, siempre se puede elegir la dirección de colocación más conveniente.

Para tubos o diagonales que interfieren pueden dejarse aberturas superponiendo las plataformas.

La gran flexibilidad en el uso de las plataformas se aprovecha principalmente para plantas industriales complicadas, donde se requiere un montaje rápido.



Las tuberías pueden rodearse de modo tal, que se montan superficies de trabajo seguras y libres de huecos.



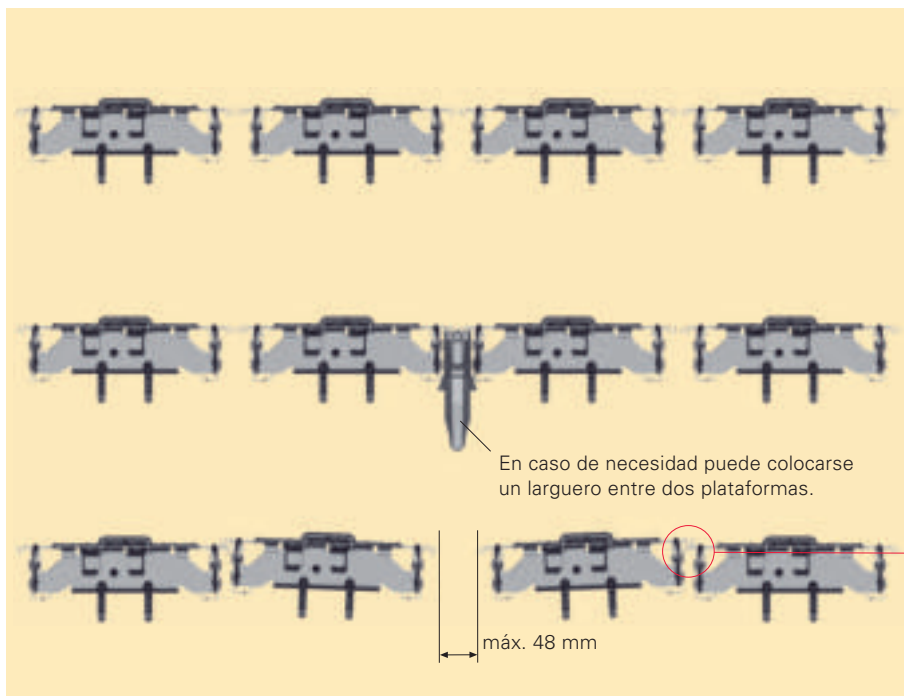

Las plataformas industriales PERI UP en detalle:

- Pueden superponerse plataformas (para rodear tuberías).
- Las superficies se cubren totalmente.
- Anchos de plataforma de 25 y 37,5 cm.
- Cerrojo de seguridad integrado.
- Superficie antideslizante.
- Fácil de cargar y transportar (se cuelgan del gancho).
- Grapa para unir dos plataformas.

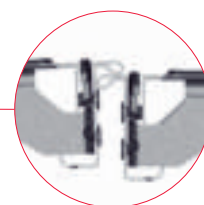

Para pequeñas aberturas las plataformas pueden superponerse.

Capacidad de carga de plataformas de acero UDI

Largo [cm]	Peso [kg]	Según DIN EN 12811-1 Cat. de carga	Carga adm. [kN/m ²]	Carga superf. máx. posible* [kN/m ²]
UDI 25 x 50	4,00	6	6,00	40,0
UDI 25 x 75	5,40	6	6,00	26,7
UDI 25 x 100	6,70	6	6,00	20,0
UDI 25 x 125	8,10	6	6,00	16,0
UDI 25 x 150	9,50	6	6,00	13,3
UDI 25 x 200	12,30	6	6,00	10,0
UDI 25 x 250	15,00	5	4,50	8,0
UDI 25 x 300	17,80	4	3,00	6,3
UDI 37,5 x 50	5,10	6	6,00	40,0
UDI 37,5 x 75	6,80	6	6,00	26,7
UDI 37,5 x 100	8,50	6	6,00	20,0
UDI 37,5 x 125	10,20	6	6,00	16,0
UDI 37,5 x 150	11,80	6	6,00	13,3
UDI 37,5 x 200	15,20	6	6,00	10,0
UDI 37,5 x 250	18,50	5	4,50	7,5
UDI 37,5 x 300	21,90	4	3,00	5,2

*sin límite de deformación por flexión.

La seguridad se ve de lejos

Rodapiés en color llamativo



Los rodapiés delimitan perimetralmente las plataformas de trabajo. El color amarillo intenso permite verificar fácilmente el andamio terminado desde lejos.

Los rodapiés se colocan siempre entre dos montantes verticales.

También pueden colocarse en esquina, para lo cual sólo se gira uno de ellos.

Los rodapiés son ignífugos, ligeros y se apilan fácilmente, superponiéndolos.



Los rodapiés perimetrales aportan seguridad a las plataformas.

Por el reducido peso y el sencillo apilado se simplifica el acarreo.

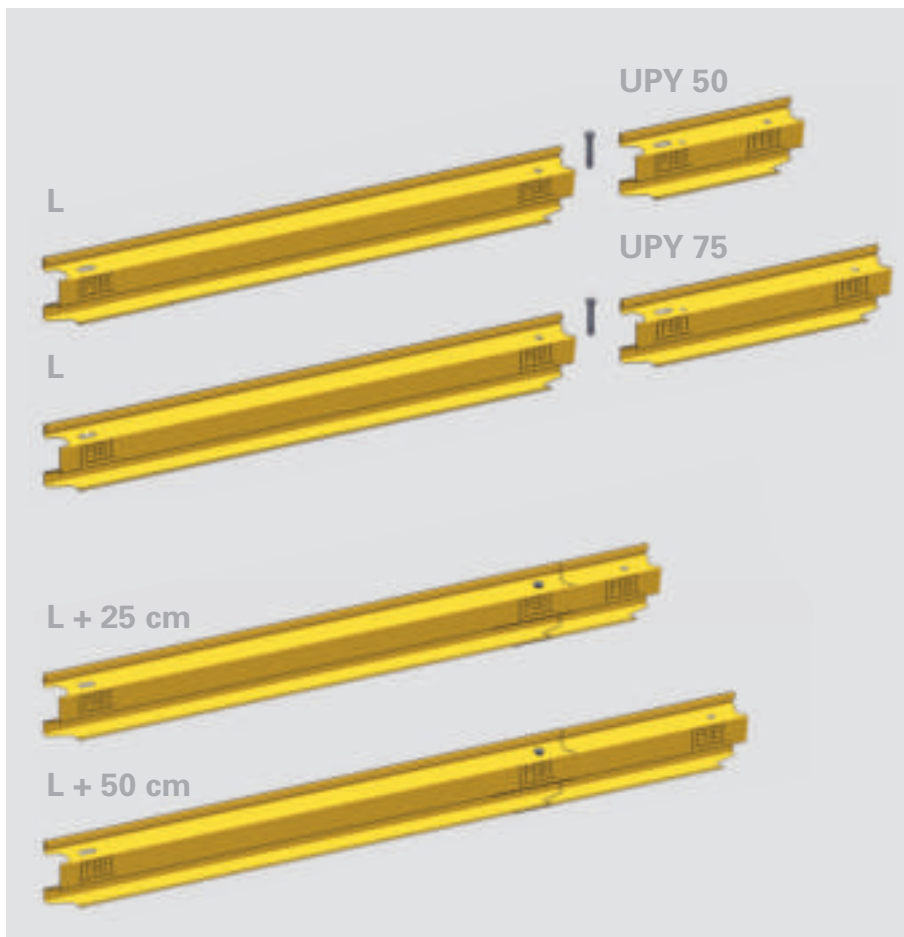

Para longitudes intermedias se pueden atornillar los rodapiés UPY 50 y UPY 75 a rodapiés más largos.



Las trampillas de las escaleras se abren incluso con rodapiés colocados en todo el perímetro.

Piezas adicionales de gran efecto

Los conectores PERI aportan flexibilidad

Con los conectores PERI se pueden enganchar a los largueros existentes otros largueros (larguero a larguero) o montantes verticales (vertical a larguero).

La colocación es sencilla: Los largueros se subdividen para que las plataformas industriales y los montantes verticales puedan ubicarse en cualquier lugar.

De ese modo pueden dejarse huecos protegidos con componentes estándar del sistema.

Las plataformas se acercan lo más posible al elemento que atraviesa, el perímetro se protege con barandillas y rodapiés.

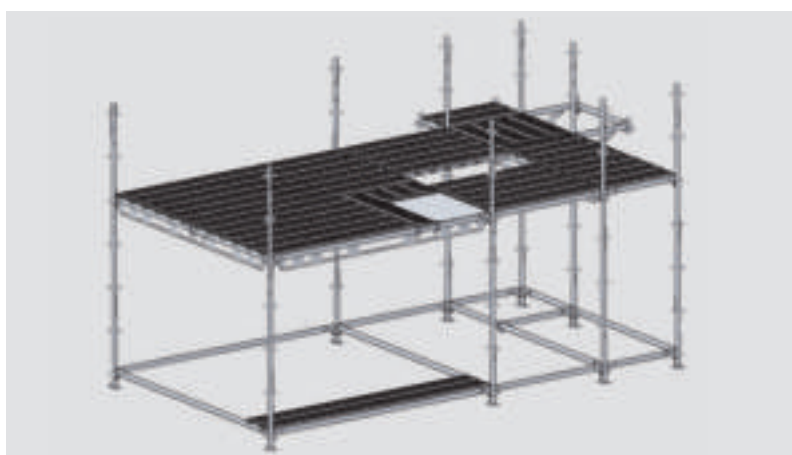

Las plataformas rodean tuberías. Lo cual resulta sencillo con los conectores PERI.

Las plataformas se colocan rodeando aberturas de cualquier modo.



Las barandillas y rodapiés se adaptan a cada caso particular.

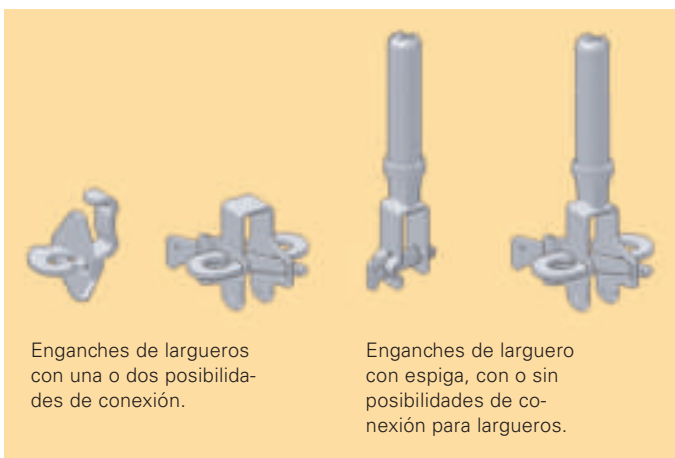

Enganches de largueros con una o dos posibilidades de conexión.

Enganches de larguero con espiga, con o sin posibilidades de conexión para largueros.



Enganche larguero a larguero.



Enganche vertical a larguero.

Conexión entre largueros que facilita el montaje

Tanque circular protegido en toda su superficie

A menudo para construcciones circulares se requieren tubos y grapas. Con Rosett Flex el andamio completo se monta sólo con elementos estándar del sistema. De modo que se reducen significativamente los tiempos de montaje.

Del lado exterior del andamio se coloca la protección lateral, que se compone de barandillas y rodapiés de modulación estándar.

Para apoyar las plataformas se coloca un larguero en sentido transversal. El hueco en forma de trapecio se cubre con chapas de compensación PERI UP.



Un solo tipo de chapa de compensación basta para cubrir cualquier diámetro de construcción circular.

La chapa de compensación PERI cubre todos los huecos entre los módulos girados del andamio.



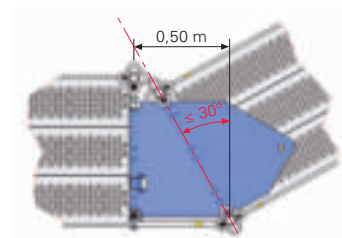
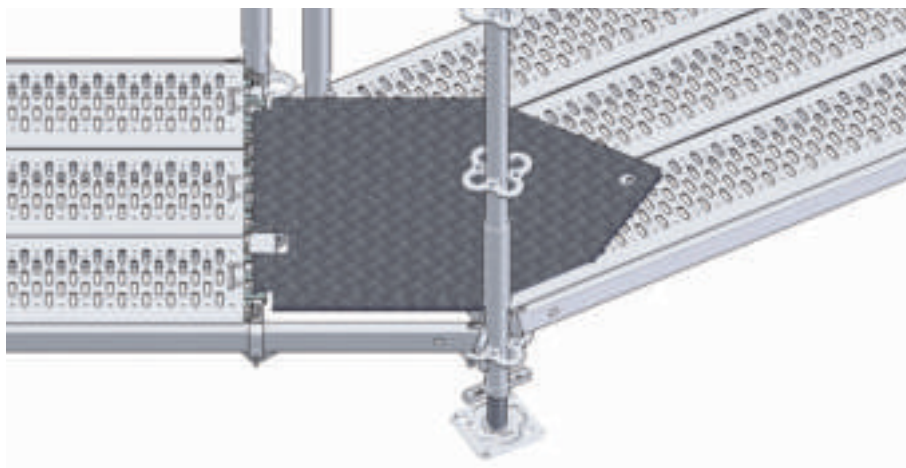

La chapa de compensación se une firmemente al larguero izquierdo. El módulo derecho gira libremente y se adapta al radio.

Tanque circular con triple protección lateral, totalmente rodeado con elementos estándar.



Ampliación de plataformas con nuevas posibilidades

Rosetas en los extremos de las ménsulas

Las ménsulas se utilizan para ensanchar plataformas o para reducir distancias demasiado anchas entre las plataformas y la construcción.

Colocadas sobre ménsulas, las plataformas industriales no se levantan y se ajustan perfectamente a la plataforma principal.

En los extremos de las ménsulas se pueden fijar largueros y verticales. De ese modo las esquinas interiores se cubren totalmente con plataformas.

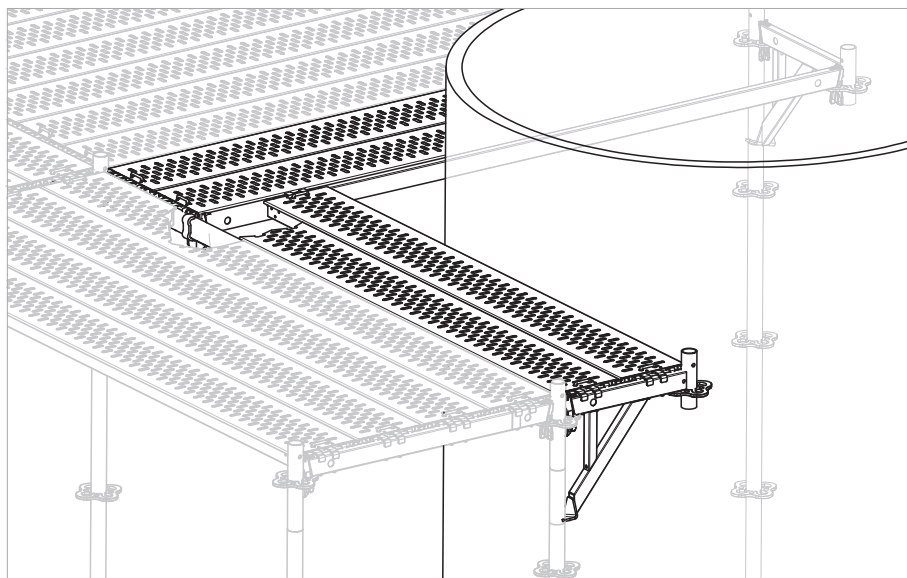

Ménsulas del lado interno de una plataforma que rodea un tanque circular. Las plataformas apoyan sobre largueros y ménsulas.

En las esquinas interiores, las ménsulas pueden fijarse también a una vertical, sin saltos de altura.



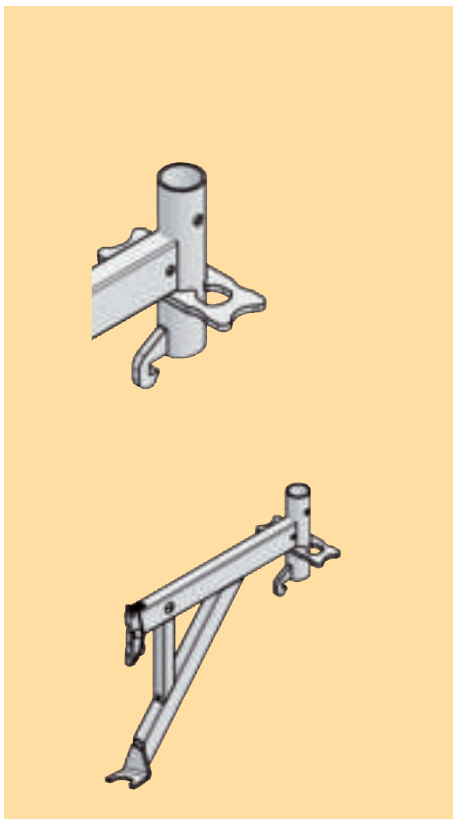

Ménsula con semiroseta para hacer pequeños vuelos

Los largueros se pueden fijar a la izquierda y derecha.

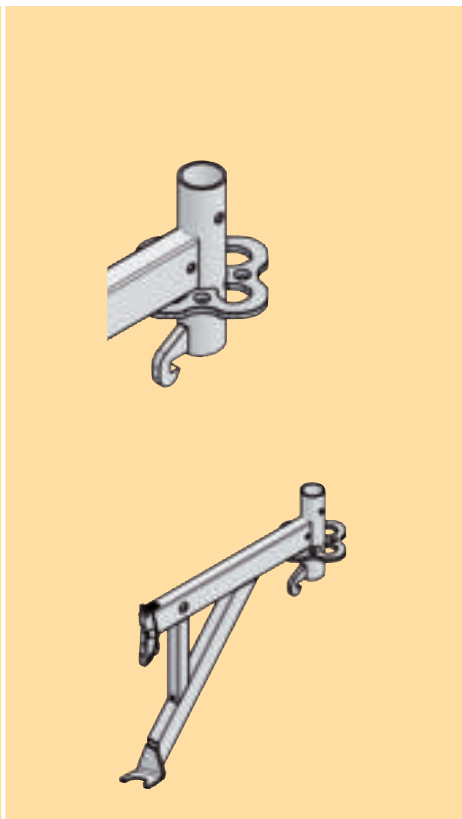

Ménsula con roseta entera

Los largueros pueden colocarse en tres direcciones.

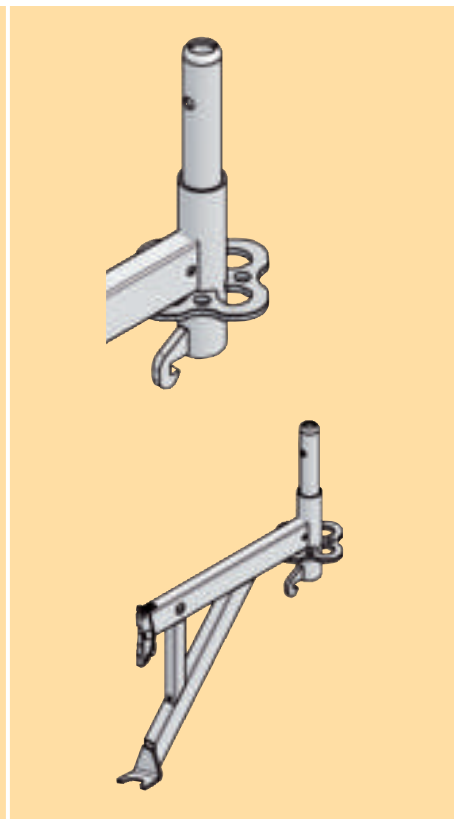

Ménsula con roseta entera y espiga incorporada

para fijar largueros y verticales, p.ej. como barandilla.

Tabla con capacidad de carga de las ménsulas

	Carga individual F [kN]
UCM 50 con semiroseta	3,9
UCM 75 con semiroseta	3,9
UCM 50-2	3,9
UCM 75-2	3,9
UCM 50 con espiga	3,9
UCM 75 con espiga	3,9

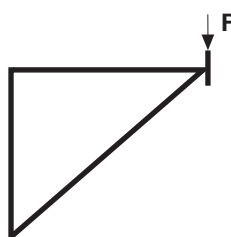

Accesos hasta 90 m de altura

Escaleras ligeras para un rápido montaje

Las escaleras de andamio del PERI UP Rosett Flex pueden utilizarse como módulos independientes o premontados de hasta 90,00 m de altura.

Montaje sencillo y rápido gracias a las escaleras de zanca de aluminio altamente resistente, de 75 cm de ancho.

La carga admisible es de 2,00 kN/m².

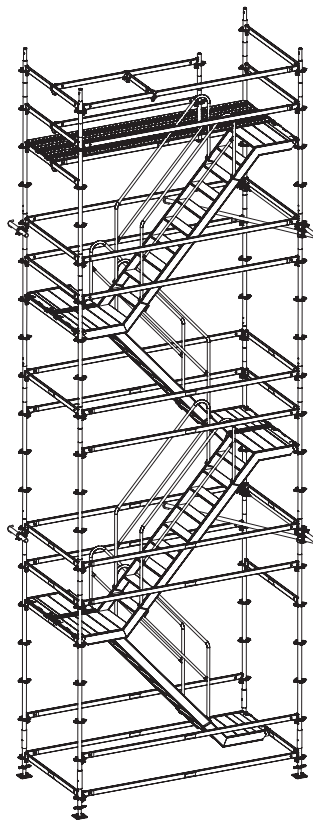

La escalera alternada ofrece mayor espacio para la cabeza y un recorrido más corto entre dos niveles.

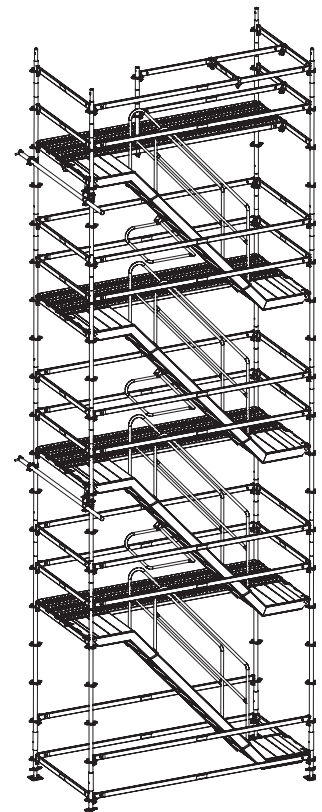

La escalera paralela presenta ventajas en el montaje y brinda niveles de trabajo adicionales.

El andamio se adapta a las respectivas alturas de salida por medio de zancas de 50 o 100 cm de alto sobre ménsulas colocadas lateralmente. Para alturas intermedias las escaleras también pueden ubicarse en el medio de un módulo de andamios.

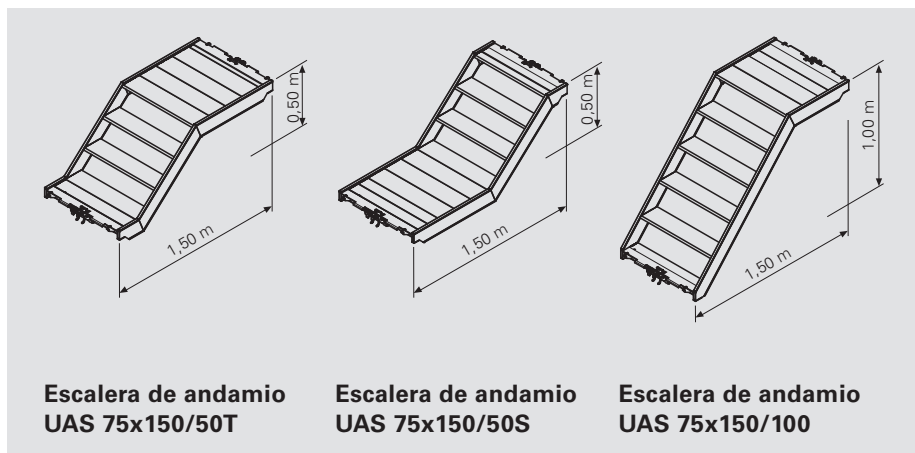
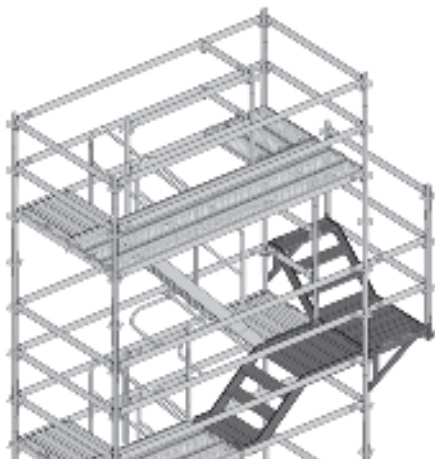

Escalera de andamio UAS 75x150/50T

Escalera de andamio UAS 75x150/50S

Escalera de andamio UAS 75x150/100



Las adaptaciones laterales de altura liberan los descansos para el ascenso y descenso.



Las adaptaciones de altura en aberturas de edificios se montan independientemente de la altura de los pisos.

Escalera de obra con escalones fáciles de montar

Práctica para transportar herramientas

Para obras con mayores exigencias en cuanto a cargas y transitabilidad.

La escalera de obra PERI UP se monta como torre de 10 apoyos, con descansos de 100 o 150 cm de ancho. Los escalones de 100 cm de ancho permiten una circulación confortable - incluso simultáneamente en ambos sentidos.

Con una carga admisible de 3,0 kN/m² puede montarse hasta 50 m de altura.

El montaje es sencillo y rápido. Se colocan las zancas y luego se cubren con escalones, que se traban entre sí al montarlos. El escalón superior fija todos los anteriores.

La escalera de obra es ideal como acceso a obras. La carga admisible alcanza 3,0 kN/m².



La torre posee una capacidad de carga dinámica máxima de 40 kN. De modo que simultáneamente pueden utilizarla hasta 50 personas.

La escalera de obra con ancho de descansos a libre elección: 100 o 150 cm.

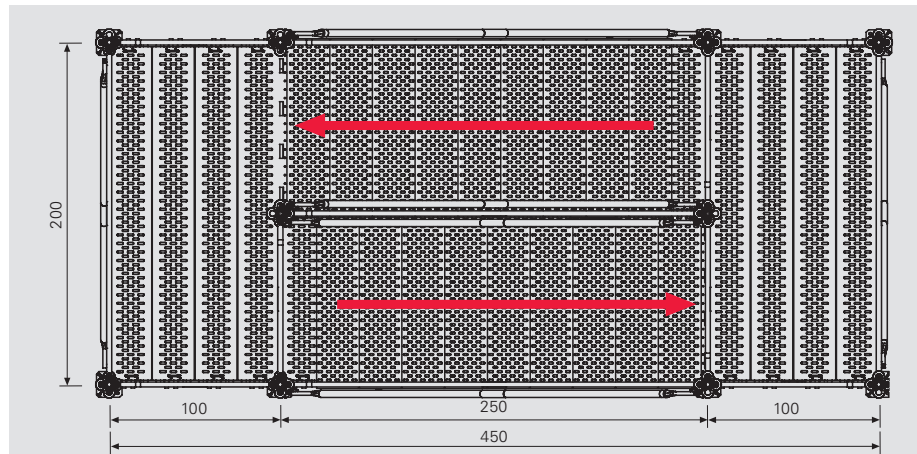



Tanto los escalones como las plataformas son anti-deslizantes y perforadas para evitar la formación de hielo en invierno.

Montaje sin herramientas

Los escalones son ligeros, se traban entre sí al montarse y quedan fijos.

Los escalones de 100 cm de ancho incluso permiten la evacuación de heridos.

Art. N°	Peso/kg
116762	2,780

Base regulable UJB 38-36/17

Observación

Con maneral incorporado blanco.

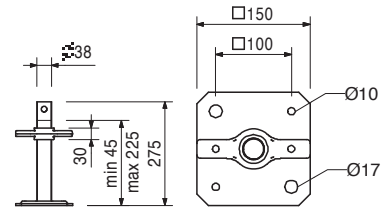
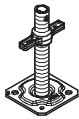

100411	3,330
--------	-------

Base regulable UJB 38-50/30

Observación

Con maneral incorporado rojo.

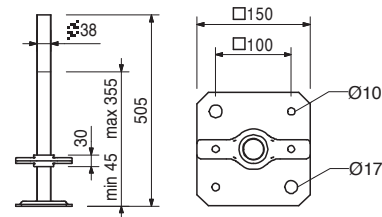
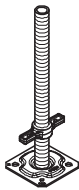

100242	4,520
--------	-------

Base regulable UJB 38-80/55

Observación

Con maneral incorporado amarillo.

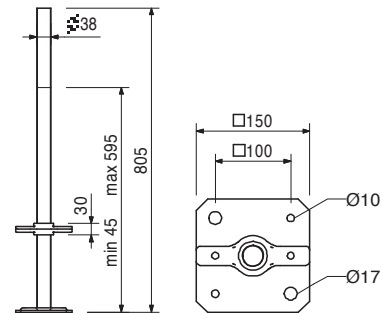
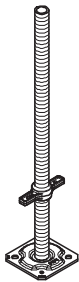

019780	5,160
--------	-------

Base regulable TR 38-70/50

Para andamios de carga con mayor sollicitación.

Observación

Con maneral incorporado.

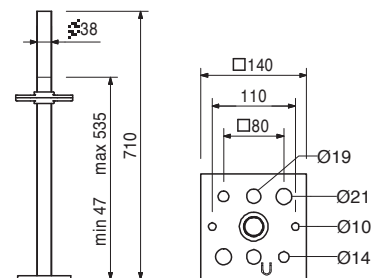
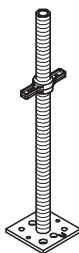

Art. N°	Peso/kg
100159	4,860

Base regulable articulada UJS 38-80/50

Observación

Con maneral incorporado amarillo.

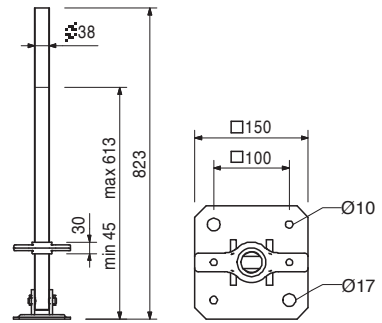
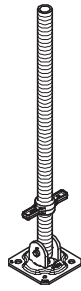

100244	1,230
--------	-------

Base fija UJP

Sin regulación de altura.

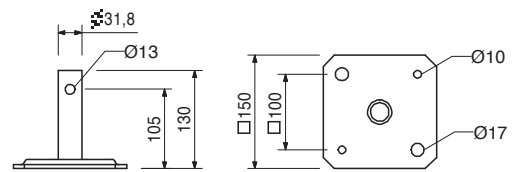
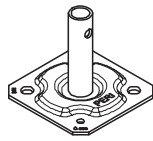

100863	1,030
--------	-------

Fijación husillo UJS

Asegura las bases regulables Ø 38 mm de las verticales durante el traslado.

Observación

Llave carraca SW 19.

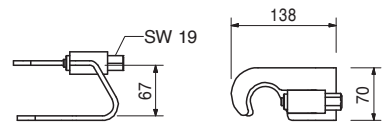

100014	2,470
--------	-------

Vertical de arranque UVB 24

Para montar directamente sobre la base regulable.

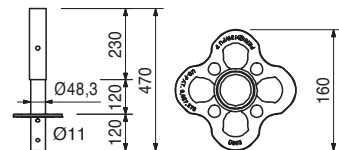

117194	3,980
--------	-------

Vertical de arranque UVB 49

Para montar directamente sobre la base regulable. Permite reducir ajustes de husillo dado que las rosetas se encuentran a 25 cm de distancia entre si.

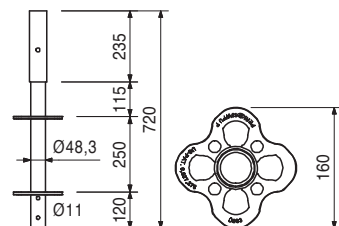

Art. N°	Peso/kg		Long.
102859	3,080	Verticales con espiga UVR	500
101306	5,380	Vertical con espiga UVR 50	1000
102860	7,690	Vertical con espiga UVR 100	1500
100009	9,990	Vertical con espiga UVR 200	2000
100012	14,700	Vertical con espiga UVR 300	3000
100013	19,200	Vertical con espiga UVR 400	4000

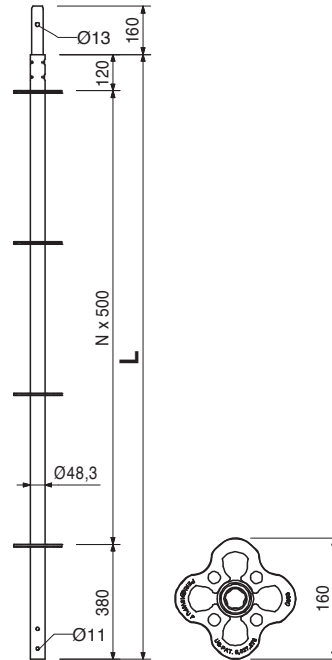
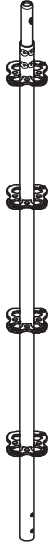

Art. N°	Peso/kg		Long.
101309	2,510	Verticales sin espiga UVH	500
100000	4,610	Vertical sin espiga UVH 50	1000
100003	6,920	Vertical sin espiga UVH 100	1500
100005	9,230	Vertical sin espiga UVH 200	2000
100007	11,500	Vertical sin espiga UVH 250	2500

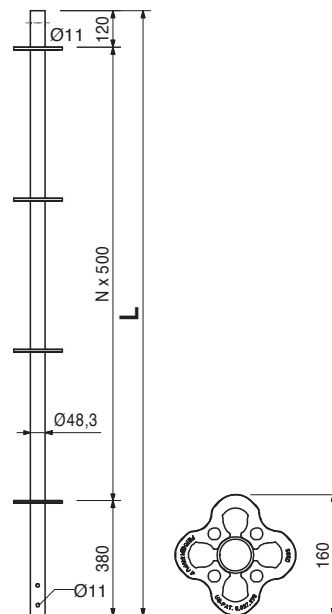

Sin espiga para colocar husillos cabezal.

Art. N°	Peso/kg
117195	7,590

Vertical sin espiga UVH 125

Sin espiga para colocar husillos cabezal. Permite reducir ajustes de husillo dado que las rosetas se encuentran a 25 cm de distancia entre si.

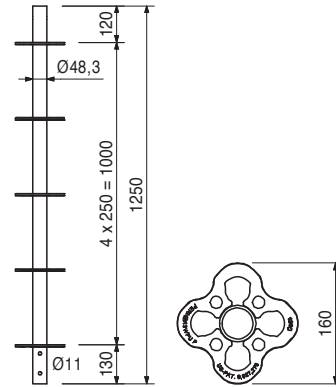

		Largueros UH	Long.	X	Autoadhesivo
104780	1,390	Larguero UH 25	204	250	
104779	2,040	Larguero UH 50	454	500	
100017	2,710	Larguero UH 75	704	750	Blanco
101159	3,370	Larguero UH 100	954	1000	Blanco
110347	4,020	Larguero UH 125	1204	1250	
100021	4,690	Larguero UH 150	1454	1500	
100023	6,020	Larguero UH 200	1954	2000	Blanco
100025	7,340	Larguero UH 250	2454	2500	Rojo
100027	8,670	Larguero UH 300	2954	3000	Negro
100029	11,300	Larguero UH 400	3954	4000	

Observación

Desde el 01.01.2011 solamente disponible como pieza de alquiler.
 Con indicación de longitud y autoadhesivo de color para facilitar la identificación.
 Los largueros UH pueden reemplazarse por largueros UH Plus.

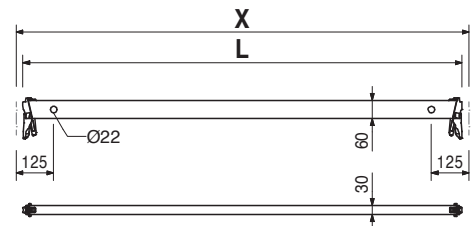
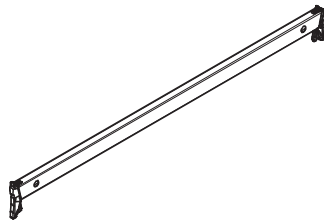

Art. N°	Peso/kg
114613	1,430
114595	2,080
114629	2,760
114632	4,490
114638	5,450
114641	4,730
117032	5,390
114645	6,060
116356	6,720
114648	7,380
114651	8,700
114654	11,300

Largueros UH Plus
Larguero UH 25 Plus
Larguero UH 50 Plus
Larguero UH 75 Plus
Larguero UH 100 Plus
Larguero UH 125 Plus
Larguero UH 150 Plus
Larguero UH 175 Plus
Larguero UH 200 Plus
Larguero UH 225 Plus
Larguero UH 250 Plus
Larguero UH 300 Plus
Larguero UH 400 Plus

Long.	X	Autoadhesivo
204	250	
454	500	
704	750	Blanco
954	1000	Blanco
1204	1250	
1454	1500	
1704	1750	
1954	2000	Blanco
2204	2250	
2454	2500	Rojo
2954	3000	Negro
3954	4000	

Observación

Con indicación de longitud y autoadhesivo de color para facilitar la identificación.

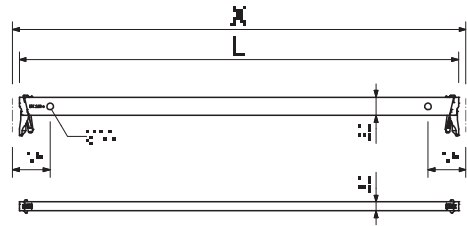
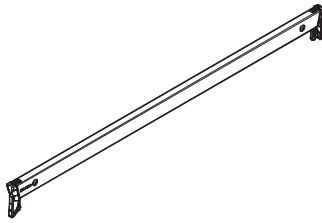

109107	10,900
109108	14,800
109109	18,000
109110	21,800

Largueros reforzados UHV
Larguero reforzado UHV 150
Larguero reforzado UHV 200
Larguero reforzado UHV 250
Larguero reforzado UHV 300

Para cargas elevadas, p. ej. del acopio de materiales.

Long.	X
1454	1500
1954	2000
2454	2500
2954	3000

Observación

Los largueros reforzados UHV pueden reemplazarse por largueros UHV Plus.

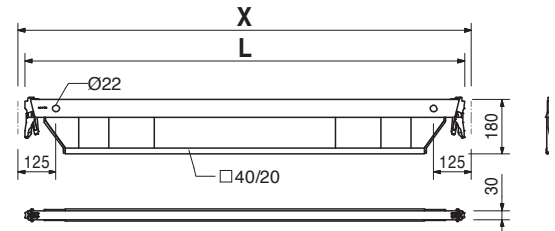
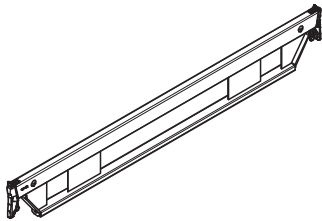

114681	11,000
114687	14,900
114691	18,100
114695	21,800

Largueros UHV Plus
Larguero UHV 150 Plus
Larguero UHV 200 Plus
Larguero UHV 250 Plus
Larguero UHV 300 Plus

Para cargas elevadas, p. ej. del acopio de materiales.

Long.	X
1454	1500
1954	2000
2454	2500
2954	3000

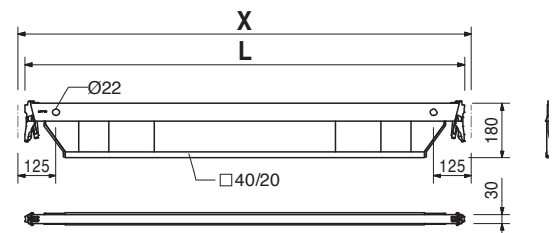
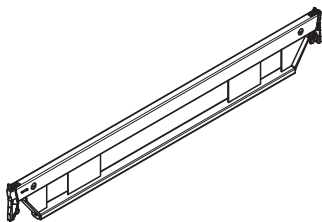

Art. N°	Peso/kg
110807	12,600
110815	15,300

Largueros reforzados UHV-L
Larguero reforzado UHV-L 250
Larguero reforzado UHV-L 300

Larguero ligero utilizado especialmente para voladizos.

Observación

Los largueros reforzados UHV-L pueden reemplazarse por largueros UHV-L Plus.

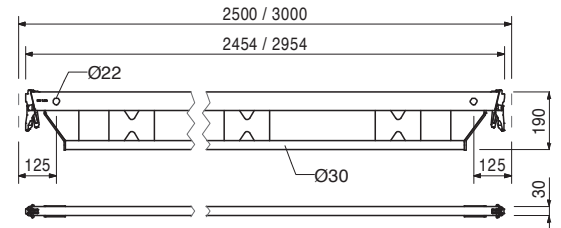
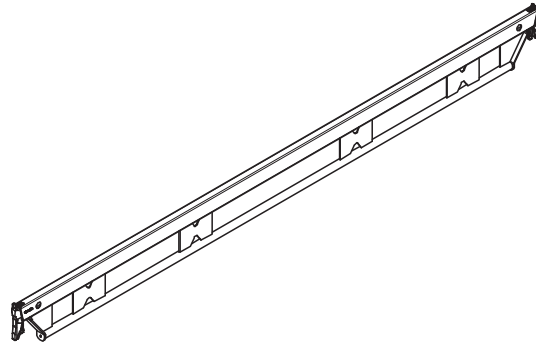

114699	12,700
114718	15,300

Largueros UHV-L Plus
Larguero UHV-L 250 Plus
Larguero UHV-L 300 Plus

Larguero ligero utilizado especialmente para voladizos.

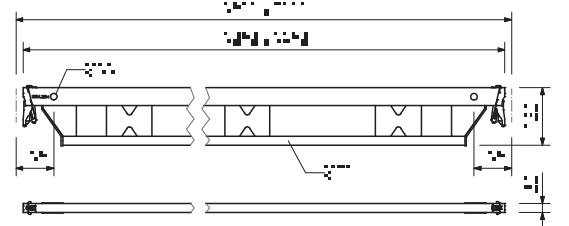
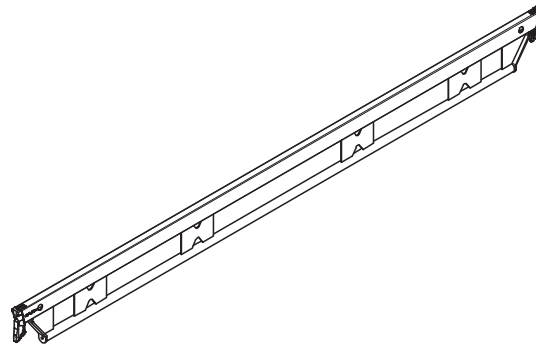

101731	0,841
--------	-------

Enganche larguero UHA

Para conectar larguero a larguero en ángulo recto.

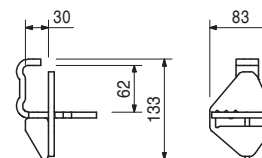

110793	1,090
--------	-------

Semienganche larguero UHA

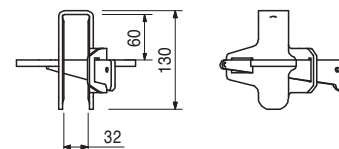
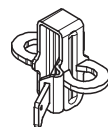

Art. N°	Peso/kg
110792	1,880

Semienganche larguero UHA con espiga

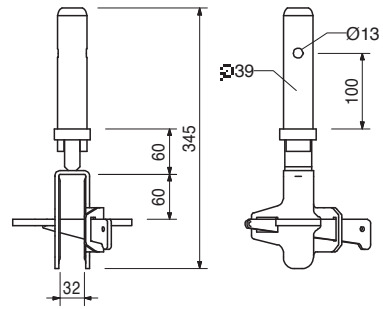
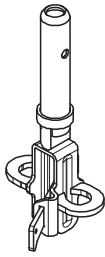

109764	1,220
--------	-------

Espiga UH

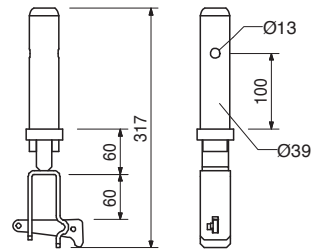
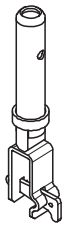

116306	1,680
--------	-------

Grapa de roseta UEV

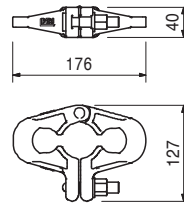
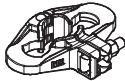

100478	0,110
--------	-------

Pasador de gancho Ø 48/57, galv.

Como unión de verticales resistente a la tracción.

Observación

No apto para andamios colgantes. No apto para conectar vigas de encofrado.

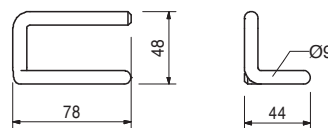
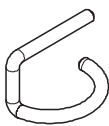

Art. N°	Peso/kg
111053	0,059

Pasador con abrazadera Ø 48/57
 Como unión resistente entre verticales de 48 a 57 mm de diámetro.

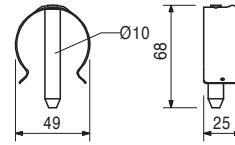

			Long.	X	Y	Autoadhesivo
		Diagonales a larguero UBL				
107867	3,800	Diagonal a larguero UBL 150/50	1347	1500	500	
100055	4,450	Diagonal a larguero UBL 150/100	1601	1500	1000	
102846	5,350	Diagonal a larguero UBL 150/150	1953	1500	1500	
100057	6,390	Diagonal a larguero UBL 150/200	2358	1500	2000	
109034	6,750	Diagonal a larguero UBL 175/200	2500	1750	2000	
104391	5,010	Diagonal a larguero UBL 200/50	1820	2000	500	
100059	5,510	Diagonal a larguero UBL 200/100	2016	2000	1000	
102862	6,250	Diagonal a larguero UBL 200/150	2305	2000	1500	
100061	7,160	Diagonal a larguero UBL 200/200	2658	2000	2000	Blanco
117689	7,590	Diagonal a larguero UBL 225/200	2829	2250	2000	
100063	6,650	Diagonal a larguero UBL 250/100	2462	2500	1000	
102861	7,270	Diagonal a larguero UBL 250/150	2705	2500	1500	
100065	8,050	Diagonal a larguero UBL 250/200	3010	2500	2000	Rojo
104762	7,500	Diagonal a larguero UBL 300/50	2795	3000	500	
100067	7,840	Diagonal a larguero UBL 300/100	2926	3000	1000	
104766	8,370	Diagonal a larguero UBL 300/150	3133	3000	1500	
100069	9,050	Diagonal a larguero UBL 300/200	3400	3000	2000	Negro

Se fijan en los orificios de los largueros.

Observación

Con indicación de longitud y autoadhesivo de color para facilitar la identificación.
 UBL 150/250 es idéntico a UBL 300/50,
 UBL 225/150 es idéntico a UBL 175/200,
 UBL 250/50 es idéntico a UBL 200/150,
 UBL 100/100 es idéntico a la diagonal ST 100 (Art. N° 019940).

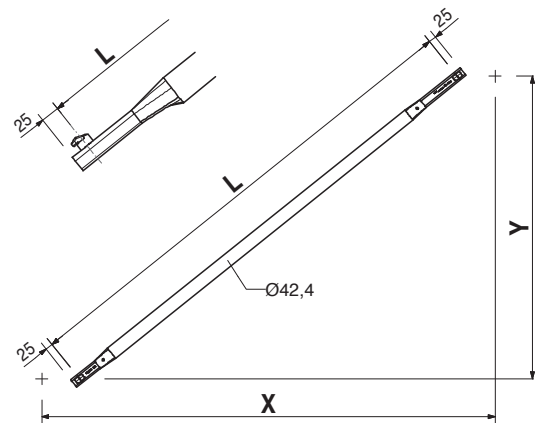
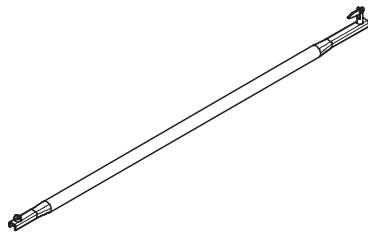

Art. N°	Peso/kg		Long.	X	Y
		Diagonales en planta UBH Flex			
114818	4,580	Diagonal en planta UBH Flex 100/100	1335	1000	1000
114904	5,620	Diagonal en planta UBH Flex 125/125	1689	1250	1250
114821	5,720	Diagonal en planta UBH Flex 150/100	1725	1500	1000
114908	6,160	Diagonal en planta UBH Flex 150/125	1874	1500	1250
114912	6,650	Diagonal en planta UBH Flex 150/150	2042	1500	1500
114820	7,000	Diagonal en planta UBH Flex 200/100	2161	2000	1000
114916	8,730	Diagonal en planta UBH Flex 200/200	2749	2000	2000
114896	8,120	Diagonal en planta UBH Flex 250/75	2541	2500	750
114819	8,350	Diagonal en planta UBH Flex 250/100	2620	2500	1000
114996	8,640	Diagonal en planta UBH Flex 250/125	2720	2500	1250
114920	9,830	Diagonal en planta UBH Flex 250/200	3123	2500	2000
114928	10,800	Diagonal en planta UBH Flex 250/250	3456	2500	2500
114900	9,540	Diagonal en planta UBH Flex 300/75	3025	3000	750
114892	9,730	Diagonal en planta UBH Flex 300/100	3092	3000	1000
114924	11,000	Diagonal en planta UBH Flex 300/200	3528	3000	2000
114932	11,900	Diagonal en planta UBH Flex 300/250	3826	3000	2500
114936	12,900	Diagonal en planta UBH Flex 300/300	4163	3000	3000

Para rigidizar las torres en sentido horizontal.
También se pueden utilizar debajo de las plataformas.

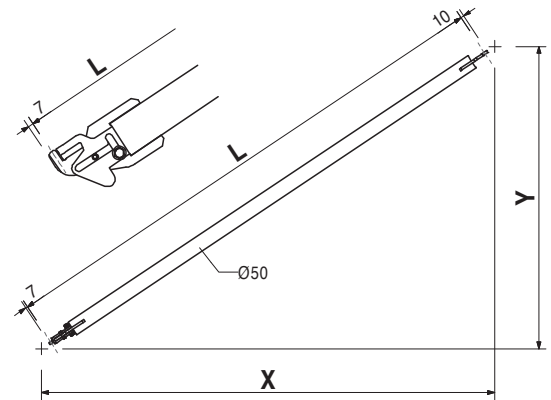
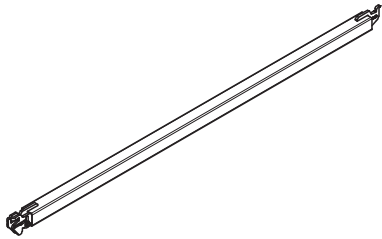

Art. N°	Peso/kg		Long.	X	Y	Autoadhesivo
		Diagonales a roseta UBK				
112926	6,990	Diagonal a roseta UBK 100/200	2285	1000	2000	
115354	5,220	Diagonal a roseta UBK 125/100	1625	1250	1000	
112765	7,260	Diagonal a roseta UBK 125/200	2401	1250	2000	
100981	5,710	Diagonal a roseta UBK 150/100	1821	1500	1000	
100973	6,580	Diagonal a roseta UBK 150/150	2152	1500	1500	
100572	7,600	Diagonal a roseta UBK 150/200	2539	1500	2000	
100985	6,790	Diagonal a roseta UBK 200/100	2246	2000	1000	
106630	7,510	Diagonal a roseta UBK 200/150	2521	2000	1500	
100573	8,390	Diagonal a roseta UBK 200/200	2860	2000	2000	Blanco
100989	7,940	Diagonal a roseta UBK 250/100	2696	2500	1000	
106624	8,540	Diagonal a roseta UBK 250/150	2930	2500	1500	
100574	9,310	Diagonal a roseta UBK 250/200	3226	2500	2000	Rojo
100993	9,130	Diagonal a roseta UBK 300/100	3131	3000	1000	
100575	10,300	Diagonal a roseta UBK 300/200	3625	3000	2000	Negro

Se fija en el orificio pequeño de la roseta.

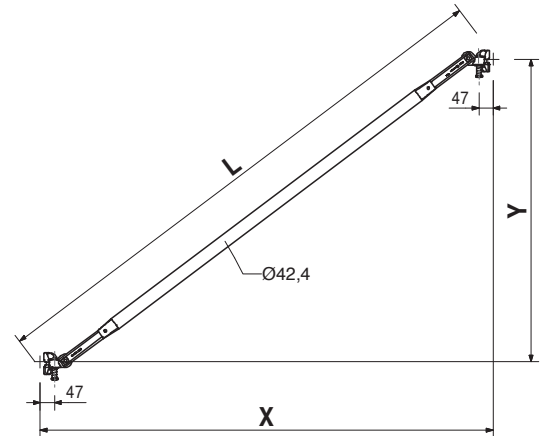
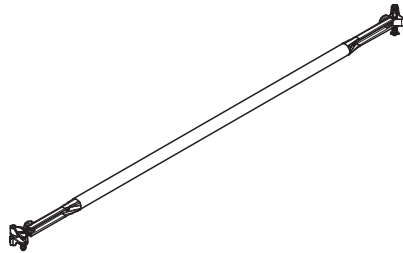

			X	p adm. [kN/m ²]	máx. p [kN/m ²]
		Plataformas industriales UDI 25			
104029	4,090	Plataforma industrial acero UDI 25 x 50	500	6,0	40,0
105925	5,520	Plataforma industrial acero UDI 25 x 75	750	6,0	26,7
106092	6,950	Plataforma industrial acero UDI 25 x 100	1000	6,0	20,0
106880	8,380	Plataforma industrial acero UDI 25 x 125	1250	6,0	16,0
107002	9,790	Plataforma industrial acero UDI 25 x 150	1500	6,0	13,3
108380	12,700	Plataforma industrial acero UDI 25 x 200	2000	6,0	10,0
108540	15,500	Plataforma industrial acero UDI 25 x 250	2500	4,5	8,0
108689	18,400	Plataforma industrial acero UDI 25 x 300	3000	3,0	6,3

Montaje sobre largueros UH.

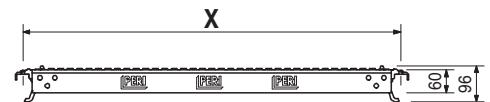
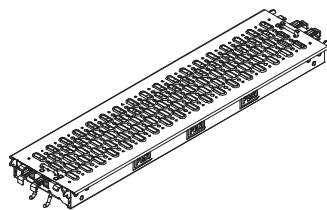

Observación

p adm. según DIN EN 12811-1.

máx. p = máx. carga uniformemente distribuida posible

sin límite de deformación por flexión.

Art. N°	Peso/kg	
111685	5,110	Plataformas industriales acero UDI 37,5
111687	6,790	Plataforma industrial acero UDI 37,5 x 50
111686	8,460	Plataforma industrial acero UDI 37,5 x 75
111860	10,100	Plataforma industrial acero UDI 37,5 x 100
111863	11,800	Plataforma industrial acero UDI 37,5 x 125
111864	15,200	Plataforma industrial acero UDI 37,5 x 200
111865	18,500	Plataforma industrial acero UDI 37,5 x 250
111969	21,900	Plataforma industrial acero UDI 37,5 x 300

Montaje sobre largueros UH.

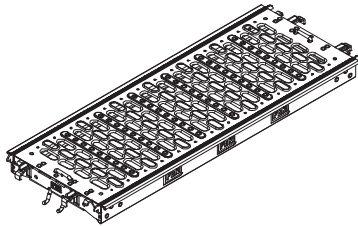

X	p adm. [kN/m ²]	p máx. [kN/m ²]
500	6,0	40,0
750	6,0	26,7
1000	6,0	20,0
1250	6,0	16,0
1500	6,0	13,3
2000	6,0	10,0
2500	4,5	7,5
3000	3,0	5,2

Observación

La UDI 37,5 se ofrece para un "montaje seguro".
p adm. según DIN EN 12811-1.

máx. p = máx. carga uniformemente distribuida posible

sin límite de deformación por flexión.

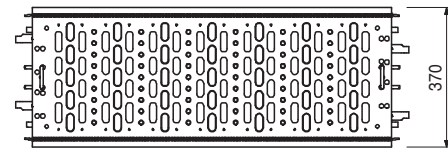
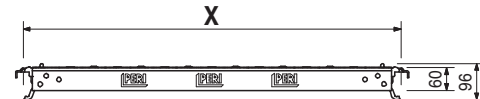

111011 0,797

Grapa para plataformas UDC

Une dos plataformas industriales.

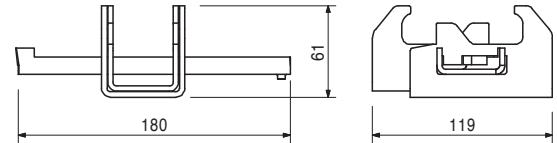
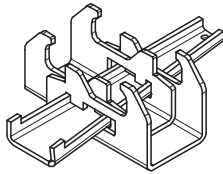

111101 7,780
112809 10,900

Chapas de cierre UDP

Chapa de cierre UDP 75

Chapa de cierre UDP 100

Montaje sobre largueros UH. Cierra los espacios entre los módulos de andamios en construcciones circulares.

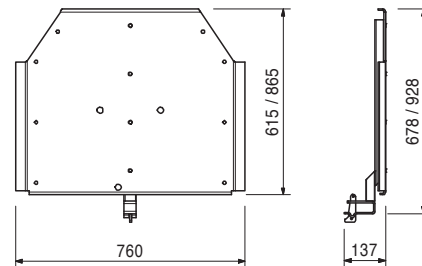
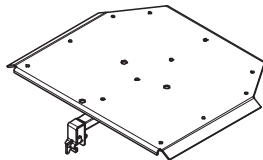

Art. N°	Peso/kg
114148	4,890
113358	10,000

Chapas de esquina UDC
Chapa de esquina UDC 75
Chapa de esquina UDC 100

Montaje sobre largueros UH. Para esquinas interiores de plataformas que rodean tanques circulares.

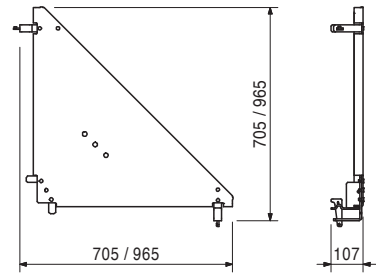

109783	9,880
109755	16,300

Trampillas UAF
Trampilla UAF 50 x 75
Trampilla UAF 75 x 100

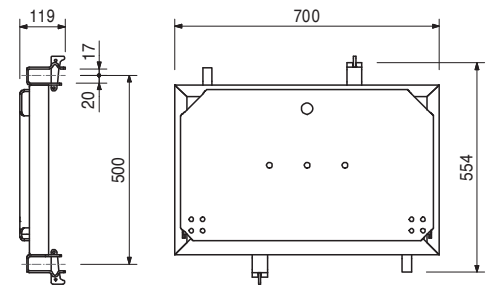
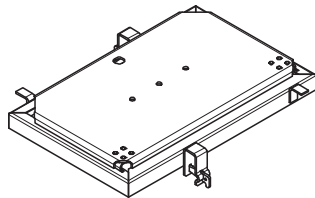

109879	3,820
--------	-------

Accesorios
Escalera UAF 200, aluminio

109879	3,820
--------	-------

Escalera UAF 200, aluminio
 Para colocar en la trampilla de acceso UAF.

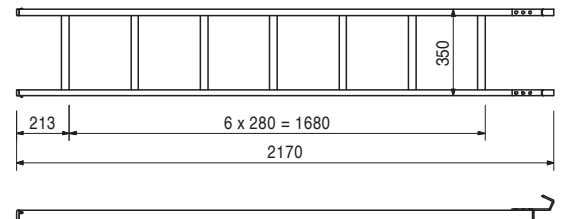
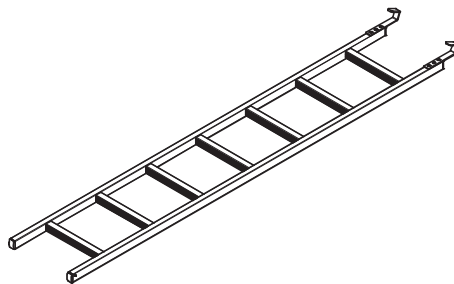

Art. N°	Peso/kg
114676	23,000

Plataforma de paso UAL-2 75 x 250/3

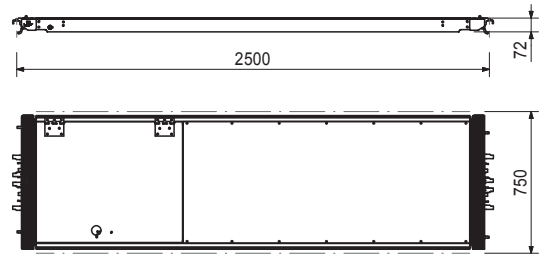
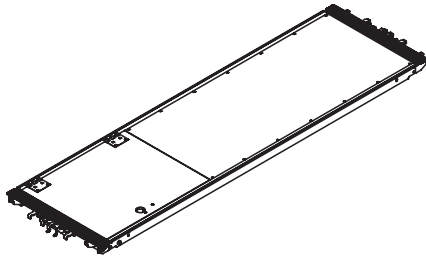

		Rodapies acero UPY	Long.	X
110213	0,927	Rodapie acero UPY 50	486	500
110514	1,440	Rodapie acero UPY 75	736	750
110073	1,960	Rodapie acero UPY 100	986	1000
110160	3,000	Rodapie acero UPY 150	1486	1500
110176	4,030	Rodapie acero UPY 200	1986	2000
110208	5,060	Rodapie acero UPY 250	2486	2500
110211	6,100	Rodapie acero UPY 300	2986	3000

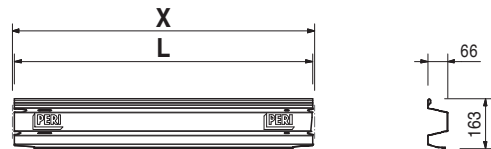
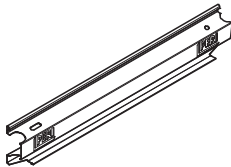

		Barandillas UPG	Long.	X	Autoadhesivo
100265	2,410	Barandilla UPG 150	1546	1500	
100266	3,220	Barandilla UPG 200	2046	2000	Blanco
100267	4,020	Barandilla UPG 250	2546	2500	Rojo
100268	4,820	Barandilla UPG 300	3046	3000	Negro
100810	9,070	Barandilla UPG 400	4046	4000	

Observación

Con indicación de longitud y autoadhesivo de color para facilitar la identificación.

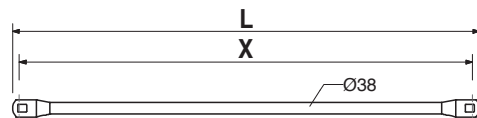
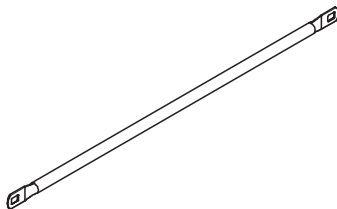

Art. N°	Peso/kg
104412	0,719

Soporte de barandilla Rosett UPW
 Para conectar las barandillas UPG a las rosetas.

Observación
 Montaje con barandilla desde el nivel inferior.

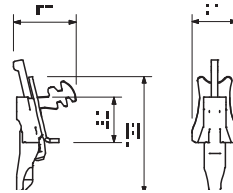

110072	5,060
116695	5,640
117192	5,310

Largueros abatibles UPK
Larguero abatible UPK 75
Larguero abatible UPK 100
Larguero abatible UPK 125
 Se accede abriendo el larguero hacia arriba.

Long.	X
704	750
954	1000
1204	1250

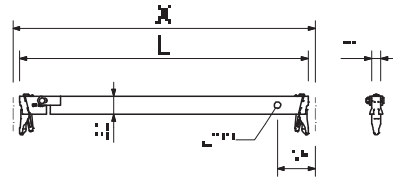
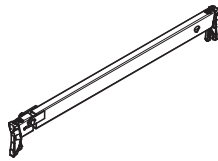

110478	5,120
116691	5,900

Barandillas oscilantes UPX
Barandilla oscilante UPX 100
Barandilla oscilante UPX 125

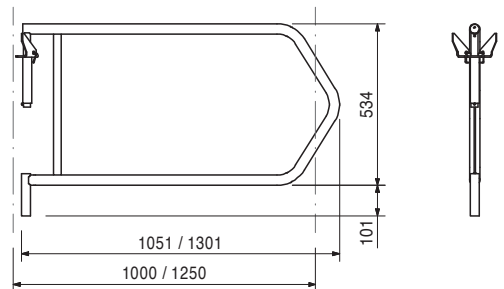
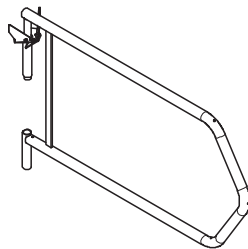

115959	1,150
115962	1,490

Soportes UC
Soporte UC 25
Soporte UC 37,5

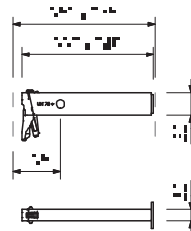

Art. N°	Peso/kg
110483	4,490
111128	5,720

Ménsulas UCM

Ménsula UCM 50-2

Ménsula UCM 75-2

Con conector para codal de refuerzo UCM.

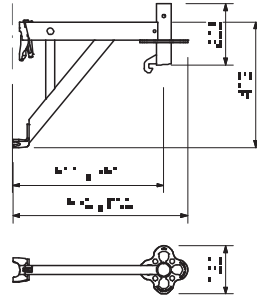
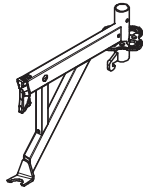

112676	5,280
112678	6,510

Ménsulas UCM con espiga

Ménsula UCM 50 con espiga

Ménsula UCM 75 con espiga

Con conector para codal de refuerzo UCM.

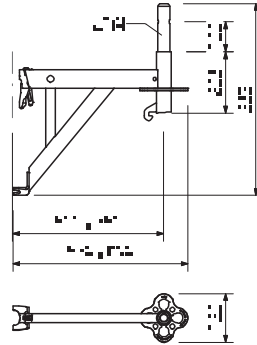
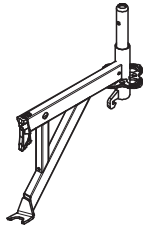

112690	4,390
112693	5,620

Ménsulas UCM con semiroseta

Ménsula UCM 50 con semiroseta

Ménsula UCM 75 con semiroseta

Con conector para codal de refuerzo UCM.

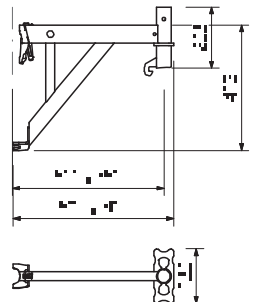
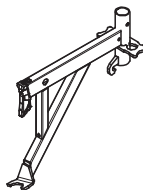

Art. N°	Peso/kg
112717	7,000

Codal de refuerzo para ménsula UCM

Para aumentar la capacidad de carga de las ménsulas UCM 50 y UCM 75.

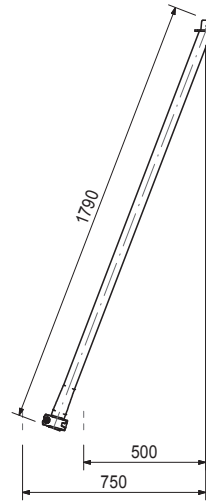
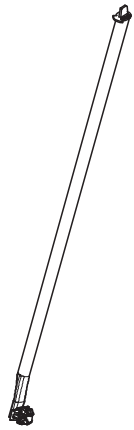

111117	28,100
111124	33,100

Escaleras de andamio UAS, aluminio

Escalera de andamio UAS 75 x 250/200, alu.

Escalera de andamio UAS 75 x 300/200, alu.

Montaje sobre largueros UH con plataforma UDI.

Datos técnicos

La carga admisible es de 2,0 kN/m².

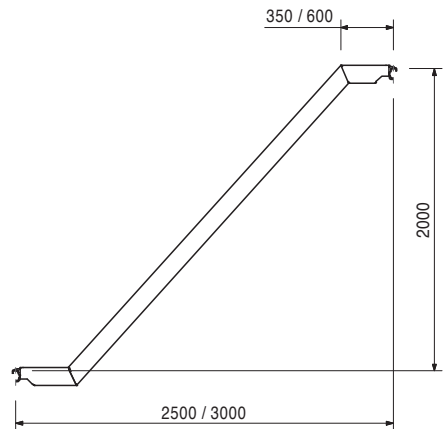
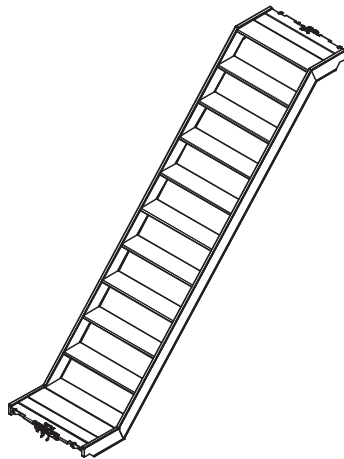

113228	10,100
--------	--------

Escalera de andamio UAS 75 x 75/50

Montaje sobre largueros UH con plataforma UDI.

Datos técnicos

La carga admisible es de 2,0 kN/m².

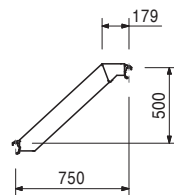
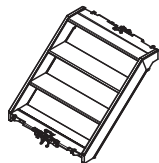

Art. N°	Peso/kg
111087	17,600

Escalera de andamio UAS 75 x 150/50 T, alu.
Montaje sobre largueros UH con plataforma UDI.

Datos técnicos
La carga admisible es de 2,0 kN/m².

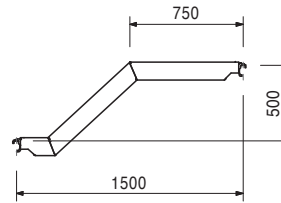
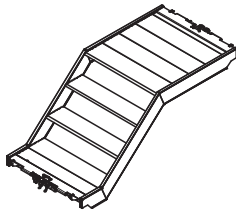

111095	17,600
--------	--------

Escalera de andamio UAS 75 x 150/50 S, alu.
Montaje sobre largueros UH con plataforma UDI.

Datos técnicos
La carga admisible es de 2,0 kN/m².

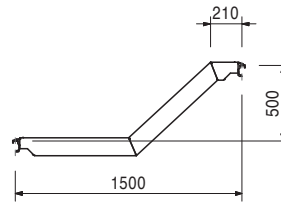
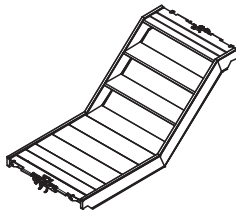

111103	17,900
--------	--------

Escalera de andamio UAS 75 x 150/100, alu.
Montaje sobre largueros UH con plataforma UDI.

Datos técnicos
La carga admisible es de 2,0 kN/m².

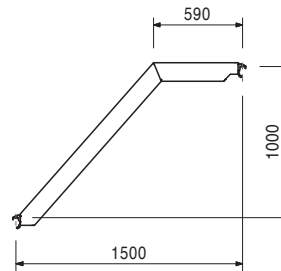
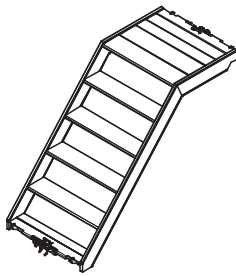

114536	18,000
--------	--------

Escalera de andamio UAS 75 x 150/100 S
Montaje sobre largueros UH con plataforma UDI.

Datos técnicos
La carga admisible es de 2,0 kN/m².

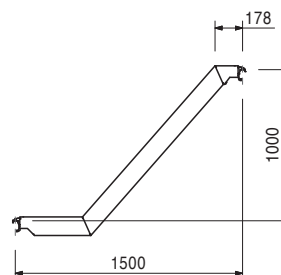
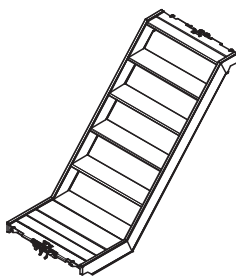

Art. N°	Peso/kg
115189	3,080

Larguero en escalera UAS 75

Se coloca en escalones de la escalera de andamio. Permite fijar plataformas industriales de acero UDI.

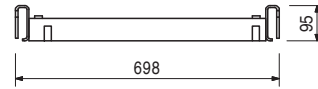
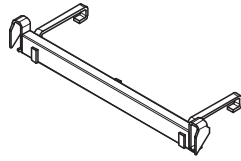

100742	10,000
--------	--------

Barandilla de escalera UAG

Apta para escaleras de andamio UAS 64 x 250/200, UAS 64 x 300/200, UAS 75 x 250/200 y UAS 75 x 300/200 como barandilla interior y exterior.

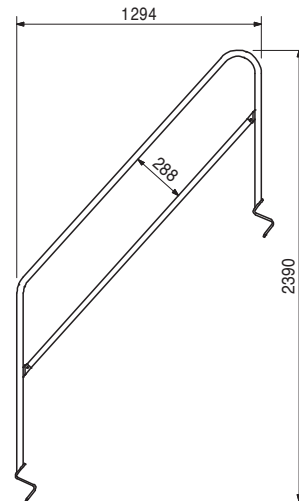
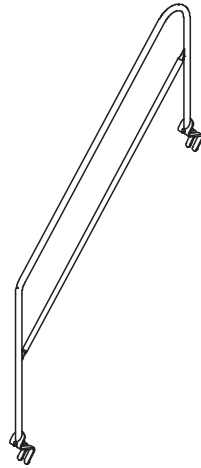

100830	4,960
--------	-------

Barandilla de escalera UAH

Para colocar en las guías laterales de escaleras de andamio UAS 64 x 250/200, UAS 64 x 300/200, UAS 75 x 250/200, UAS 75 x 300/200

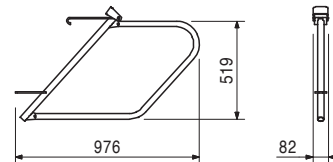
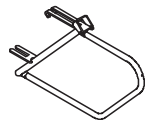

Art. N°	Peso/kg
114731	9,800
109219	15,800

Guías laterales de escalera UA
Guía lateral de escalera UA 125/100
Guía lateral de escalera UA 250/200

Datos técnicos

La carga admisible es de 3,0 kN/m².

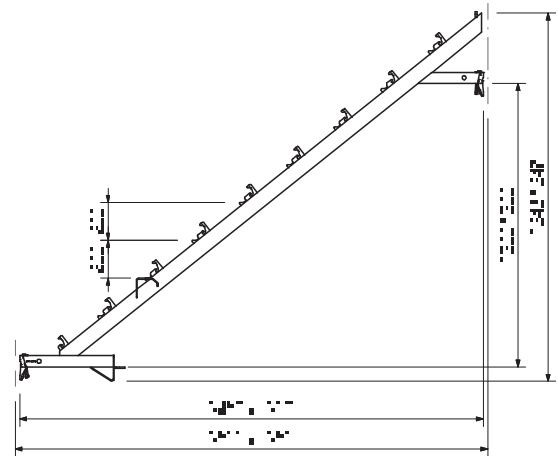

109198	7,390
114179	9,250

Escalones para escalera UAR
Escalón para escalera UAR 100
Escalón para escalera UAR 125
 Escalón para guía lateral de escalera UA.
 Superficie antideslizante perforada.

Datos técnicos

La carga admisible es de 3,0 kN/m².

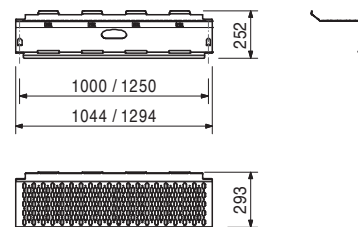
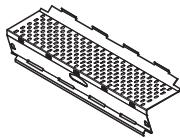

109208	5,610
114180	6,590

Escalones de cierre UAE
Escalón de cierre UAE 100
Escalón de cierre UAE 125
 Escalón de cierre para guía lateral de escalera UA.
 Asegura todos los escalones de la escalera.

Datos técnicos

La carga admisible es de 3,0 kN/m².

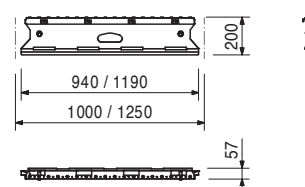
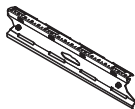

Art. N°	Peso/kg
114349	0,770
114621	0,997

Ángulos para esquina UH
Ángulo para esquina UH 100
Ángulo para esquina UH 125

Se monta sobre larguero UH para evitar el deslizamiento del primer escalón en escaleras con guía lateral UA.

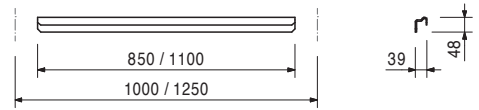

117191	3,490
--------	-------

Conector escalera UAC

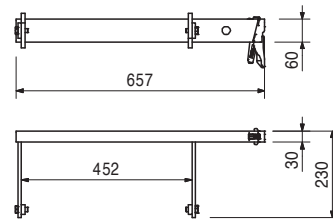
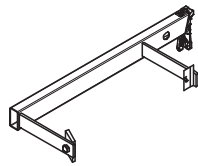

100870	40,700
--------	--------

Viga de arranque UVA 250

Para módulos de andamio sin fijación y andamios móviles. Para un montaje centrado y de un lado de UPT 72/T 104 y Rosett 72, 75, 100 y 104, así como el montaje centrado de Rosett de b = 75, 100, 150, 200 y 250 cm.

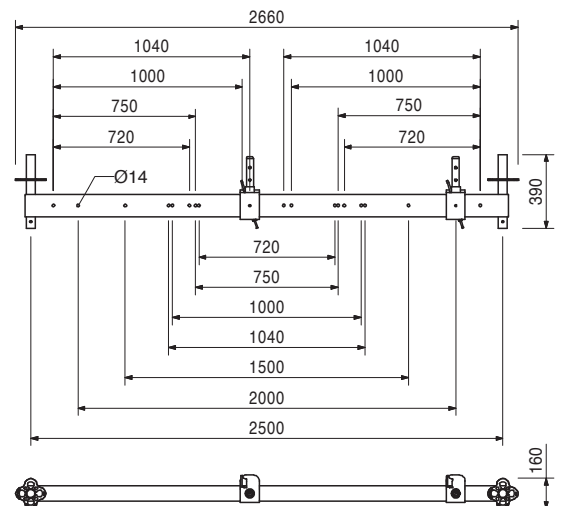
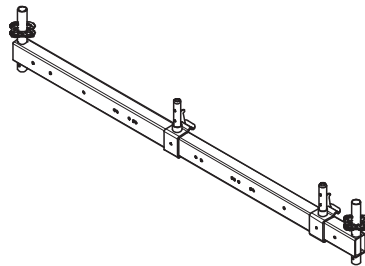

Art. N°	Peso/kg
113832	0,035

Cartel informe técnico PERI UP

Para cerrar al tránsito sectores de andamios no liberados para el uso. Con sobre para colocar los informes técnicos PERI UP.



113833	0,005
113834	0,005
113829	0,005
113835	0,005
113836	0,005
113837	0,005
113838	0,005
113839	0,005
115739	0,005
115729	0,005

- Informes técnicos PERI UP**
- Informe técnico PERI UP, D**
- Informe técnico PERI UP, EX**
- Informe técnico PERI UP, F**
- Informe técnico PERI UP, CDN**
- Informe técnico PERI UP, ES**
- Informe técnico PERI UP, PT**
- Informe técnico PERI UP, PL**
- Informe técnico PERI UP, CZ**
- Informe técnico PERI UP, TR**
- Informe técnico PERI UP, SK**

Se coloca en el sobre del cartel informe técnico PERI UP.

Observación

Anverso:
Informe técnico de montaje para liberar andamios para el uso.
Reverso:
Protocolo de control

Inspection Record		
Inspection by qualified person only		
Important		
<small>Any modifications made to the scaffold, e.g. removal of anchors, may only be carried out by the scaffolder.</small>		
Date	Time	Signature
<small>Scaffold is no longer authorized for use:</small>		
<small>Date:</small>		

Assembly Certificate	
To be completed by the supervisor	
<small>Installation location</small>	
<small>Position</small>	
<small>Client</small>	
<small>Scaffolder</small>	
<small>Date</small>	
<small>Signature</small>	
<small>Working scaffold according to EN 12811, for Load Class</small>	
<input type="checkbox"/>	<small>W0</small>
<input type="checkbox"/>	<small>W1</small>
<input type="checkbox"/>	<small>W2</small>
<small>Width Class W</small>	
<input type="checkbox"/>	<small>W06 0.6 c w < 0.9 m</small>
<input type="checkbox"/>	<small>W09 0.9 c w < 1.2 m</small>
<input type="checkbox"/>	<small>W12-W24 w > 1.2 m</small>
Handing-Over Certificate	
To be completed by the inspecting person	
<small>Name</small>	
<small>Signature</small>	
<small>Date, Time</small>	
<small>Remarks</small>	

Art. N°	Peso/kg
017020	1,120

Grapa ortogonal NK 48/48, galv.
 Para tubo de andamio Ø 48 mm.

Observación
 Llave carraca SW 19.

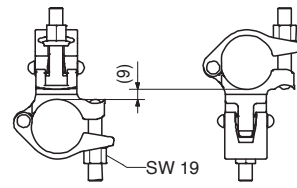
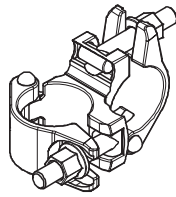

017010	1,400
--------	-------

Grapa giratoria DK 48/48, galv.
 Para tubo de andamio Ø 48 mm.

Observación
 Llave carraca SW 19.

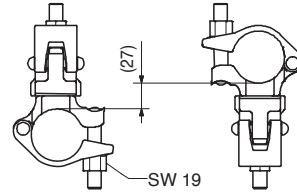
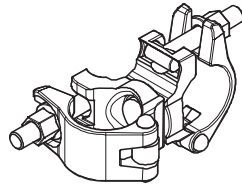



01 PERI GmbH
 Rudolf-Diesel-Strasse
 89264 Weissenhorn
 info@peri.com
 www.peri.com



02 Francia
 PERI S.A.S.
 77109 Meaux Cedex
 peri.sas@peri.fr
 www.peri.fr

03 Suiza
 PERI AG
 8472 Ohringen
 info@peri.ch
 www.peri.ch

04 España
 PERI S.A.
 28110 Algete - Madrid
 info@peri.es
 www.peri.es

05 Bélgica/Luxemburgo
 N.V. PERI S.A.
 1840 Londerzeel
 info@peri.be
 www.peri.be

06 Países Bajos
 PERI B.V.
 5480 AH-Schijndel
 info@peri.nl
 www.peri.nl

07 EE.UU.
 PERI Formwork Systems, Inc.
 Elkridge, MD 21075
 info@peri-usa.com
 www.peri-usa.com

08 Indonesia
 PT Beton Perkasa Wijaksana
 Jakarta 10210
 bpw@betonperkasa.com
 www.peri.com

09 Italia
 PERI S.p.A.
 20060 Basiano
 info@peri.it
 www.peri.it

10 Japón
 PERI Japan K.K.
 Tokyo 103-0015
 info@perijapan.jp
 www.perijapan.jp

11 Gran Bretaña/Irlanda
 PERI Ltd.
 Rugby, CV23 0AN
 info@peri.ltd.uk
 www.peri.ltd.uk

12 Turquía
 PERI Kalıp ve İskeleleri
 Esenyurt / İstanbul 34510
 info@peri.com.tr
 www.peri.com.tr

13 Hungría
 PERI Kft.
 1181 Budapest
 info@peri.hu
 www.peri.hu

14 Malasia
 PERI Formwork Malaysia
 Sdn. Bhd.
 43300 Seri Kembangan,
 Selangor Darul Ehsan
 info@perimalaysia.com
 www.perimalaysia.com

15 Singapur
 PERI ASIA Pte. Ltd
 Singapore 387355
 pha@periasia.com
 www.periasia.com

16 Austria
 PERI Ges.mbh
 3134 Nußdorf ob der Traisen
 office@peri.at
 www.peri.at

17 República Checa
 PERI spol. s r.o.
 252 42 Jesenice u Prahy
 info@peri.cz
 www.peri.cz

18 Dinamarca
 PERI Danmark A/S
 2670 Greve
 peri@peri.dk
 www.peri.dk

19 Finlandia
 PERI Suomi Ltd. Oy
 05460 Hyvinkää
 info@perisuomi.fi
 www.perisuomi.fi

20 Noruega
 PERI Norge AS
 3036 Drammen
 info@peri.no
 www.peri.no

21 Polonia
 PERI Polska Sp. z o.o.
 05-860 Płochocin
 info@peri.pl.pl
 www.peri.pl.pl

22 Suecia
 PERIform Sverige AB
 30013 Halmstad
 peri@periform.se
 www.periform.se

23 Corea
 PERI (Korea) Ltd.
 Seoul 135-080
 info@perikorea.com
 www.perikorea.com

24 Portugal
 PERIcofragens Lda
 2790-326 Queijas
 info@peri.pt
 www.peri.pt

25 Argentina
 PERI S.A.
 B1625GPA Escobar – Bs. As.
 info@peri.com.ar
 www.peri.com.ar

26 Brasil
 PERI Formas e
 Escoramentos Ltda.
 Vargem Grande Paulista
 São Paulo
 info@peribrasil.com.br
 www.peribrasil.com.br

27 Chile
 PERI Chile Ltda.
 Colina, Santiago de Chile
 peri.chile@peri.cl
 www.peri.cl

28 Rumania
 PERI România SRL
 077015 Balotesti
 info@peri.ro
 www.peri.ro

29 Eslovenia
 PERI Slovenien
 2000 Maribor
 peri.slo@triera.net
 www.peri.com

30 Eslovaquia
 PERI spol. s r.o.
 903 01 Senec
 info@peri.sk
 www.peri.sk

31 Australia
 PERI Australia Pty. Ltd.
 Glendenning NSW 2761
 info@periaus.com.au
 www.periaus.com.au

32 Estonia
 PERI AS
 76406 Saku vald
 Harjumaa
 peri@peri.ee
 www.peri.ee

33 Grecia
 PERI Hellas Ltd.
 194 00 Koropi
 info@perihellas.gr
 www.perihellas.gr

34 Letonia
 PERI SIA
 2118 Salaspils novads,
 Rigas rajons
 info@peri-latvija.lv
 www.peri-latvija.lv

35 Unión de Emiratos Árabes
 PERI (L.L.C.)
 Dubai
 perillc@perime.com
 www.perime.com



36 Canada
PERI Formwork Systems, Inc.
Bolton, ON – L7E 1K1
info@peri.ca
www.peri.ca

37 Líbano
Lebanon Representative Office
Jdeideh
lebanon@peri.de
www.peri.de

38 Lituania
PERI UAB
02300 Vilnius
info@peri.lt
www.peri.lt

39 Marruecos
PERI S.A.
Tanger
peri25@menara.ma
www.peri.com

40 Israel
PERI Formwork
Engineering Ltd
Petach Tikva, 49002
info@peri.co.il
www.peri.co.il

41 Bulgaria
PERI Bulgaria EOOD
1839 Sofia
peri.bulgaria@peri.bg
www.peri.bg

42 Islandia
Armar ehf.
220 Hafnarfjörður
www.armor.is

43 Kasajastán
TOO PERI Kazakhstan
050014 Almaty
peri@peri.kz
www.peri.kz

44 Federación Rusa
OOO PERI
142407, Noginsk District
moscow@peri.ru
www.peri.ru

45 Sudáfrica
Wiehahn Formwork and
Scaffolding (Pty) Ltd.
7600 Stellenbosch
info@wiehahn.co.za
www.wiehahn.co.za

46 Ucrania
TOW PERI Ukraina
07400 Brovary
peri@peri.ua
www.peri.ua

47 Egipto
Egypt Branch Office
11361 Heliopolis / Cairo
info@peri.com.eg
www.peri.com.eg

48 Serbia
PERI Oplate d.o.o.
11272 Dobanovci
office@peri.rs
www.peri.rs

49 Mexico
PERI Cimbras y Andamios,
S.A. de C.V.
Estado de México,
info@peri.com.mx
www.peri.com.mx

50 Azerbaiyan
PERI Kalıp ve İskeleleri
Baku
peribaku@peri.com.tr
www.peri.com.tr

51 Turkmenistán
PERI Kalıp ve İskeleleri
Aşgabat
ahmet.kadioglu@peri.com.tr
www.peri.com.tr

52 Bielorusia
PERI Belarus
220030 Minsk
info@peri.by
www.peri.com

53 Croacia
PERI oplate i skele d.o.o.
10 250 Donji Stupnik/
Zagreb
info@peri.com.hr
www.peri.com.hr

54 Iran
PERI GmbH
Iran Branch Office
Tehran
info@peri.ir
www.peri.ir

55 India
PERI (India) Pvt Ltd
Mumbai – 400064
info@peri.in
www.peri.in

56 Jordania
PERI GmbH - Jordan
11947 Amman
jordan@peri.com
www.peri.com

57 Kuwait
PERI Kuwait
13011 Kuwait
kuwait@peri.com
www.peri.com

58 Arabia Saudita
PERI Engineering
Division of Jamjoom
Consult Saudi Arabia
21463 Jeddah
info@peri.com.sa
www.peri.com.sa

59 Katar
PERI Qatar LLC
P.O.Box: 31295 - Doha
info@periqatar.com
www.periqatar.com

60 Argelia
Société PERI S.A.S.
Kouba - Alger
peri.alger@peri.fr
www.peri.fr

61 Albania
PERI Sh.p.k.
Tirane
erti.hasanaj@peri.com.tr
www.peri.com.tr

62 Peru
PERI Peruana SAC
Villa El Salvador, Lima
contacto@peri.com.pe
www.peri.com.pe

63 Panamá
PERI Panama Inc.
0832-00155 Panama City
info@peri.com.pa
www.peri.com.pa

64 Angola
PERIcofragens, Lda.
Luanda
renato.portugal@peri.pt
www.peri.pt

65 Nigeria
Heights Access Nigeria Ltd.
Victoria Island, Lagos
info@heightsaccessng.com
www.heightsaccessng.com

66 Omán
PERI (L.L.C.)
Muscat
perimct@perime.com
www.perime.com

El sistema óptimo para cada proyecto y cada exigencia



Encofrados para muros



Encofrados para pilares y columnas circulares

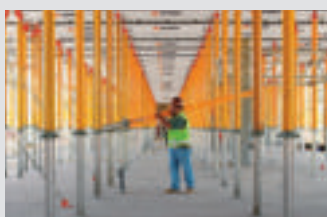

Encofrados para losas

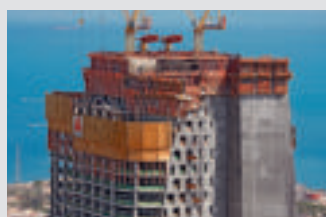

Sistemas trepantes



Encofrados para túneles



Encofrados para puentes



Cimbras y torres de carga



Andamios de trabajo para la construcción



Andamios de trabajo para fachadas



Andamios de trabajo para la industria



Accesos



Andamios de protección



Accesorios independientes de los sistemas



Servicios



PERI S.A. Sociedad Unipersonal
 Ctra. Paracuellos -
 Fuente el Saz km. 18,9
 Cno. de Malatones, km. 0,5
 28110 Algete/Madrid
 Tel.: +34 91.620 48-00
 Fax: +34 91.620 48-01
 info@peri.es
 www.peri.es